

40
YEARS

® **Autopart**
BATTERY

#morethanbattery

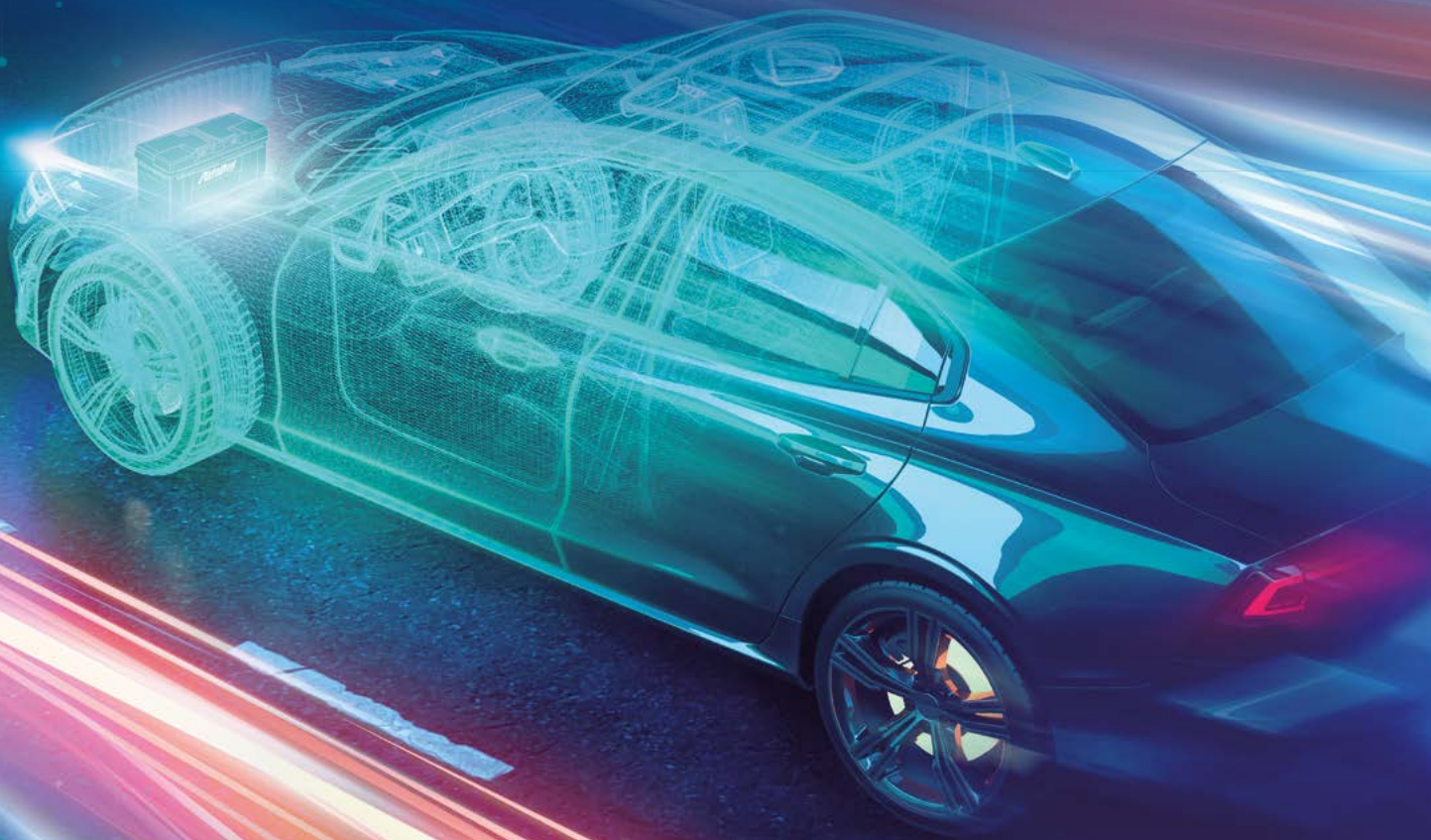

PRODUCT CATALOG

ENG / DE / FR / RU

2022

Autopart BATTERY 40 YEARS

COMPANY KEY FACTS

ENG 

As a manufacturer of batteries on an large scale, AUTOPART focuses on using modern technologies and implementing new products in a professional manner.

Development is a must if you want to stay on top and work with the best partners. 40 years of experience has taught us that relationships with people are most important, in particular taking care of the employee, building trust with business partners and understanding customer's needs. We know there are many people who are counting on us.

Thus AUTOPART is something more than batteries.

FR 

AUTOPART, en tant que fabricant de batteries de démarrages à grande échelle, se concentre sur l'utilisation de technologies modernes et la mise en œuvre professionnelle de nouveaux produits.

Le développement est une nécessité si vous voulez rester au top et travailler avec les meilleurs partenaires. 40 ans d'expérience nous ont appris que les relations avec les personnes sont les plus importantes, notamment en prenant soin de l'employé, établir la confiance avec les partenaires commerciaux et comprendre les besoins des clients. Nous savons que de nombreuses personnes comptent sur nous.

AUTOPART est donc plus que de batteries de démarrages.

DE 

Als großer Batteriehersteller konzentriert sich AUTOPART auf den Einsatz moderner Technologien und die professionelle Implementierung neuer Produkte.

Entwicklung ist ein Muss, wenn Sie an der Vorderseite bleiben und mit den besten Partnern zusammenarbeiten möchten. 40 Jahre Erfahrung haben uns gelehrt, dass Beziehungen zu Menschen am wichtigsten sind, insbesondere um den Mitarbeiter zu kümmern, Vertrauen mit Geschäftspartnern aufbauen und Kundenbedürfnisse verstehen. Wir wissen, dass es viele Menschen gibt, die auf uns zählen.

AUTOPART ist also mehr als nur Batterien.

RU 

AUTOPART как крупный производитель аккумуляторов делает акцент на использовании современных технологий и профессиональном внедрении новых продуктов.

Развитие необходимо, если Вы хотите оставаться на вершине и работать с лучшими партнерами. 40-летний опыт научил нас, что отношения с людьми являются наиболее важными, в частности, забота о сотруднике, построение доверия с деловыми партнерами и понимание потребностей клиентов. Мы знаем, что на нас рассчитывают многие.

Таким образом, AUTOPART - это больше, чем просто аккумуляторы.

AWARDS / PREISE / GRATIFICATION / НАГРАДЫ



40th
ANNIVERSARY



50
WORLDWIDE



400
SPECIALISTS



120
BRANDS



21 000 sqm
FACILITY

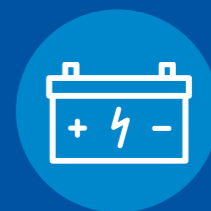

2,5 millions
BATTERIES

PASSENGER CLASS

GALAXY AGM
ABSORBENT GLASS MAT

14

GALAXY EFB II
ENHANCED FLOODED BATTERY

16

GALAXY EFB II ASIAN

18

GALAXY GOLD II

20

GALAXY SMF
SEALED MAINTENANCE FREE

22

GALAXY SMF ASIAN

24

GALAXY PLUS

28

GALAXY VOYAGER
DEEP CYCLE BATTERY

32

GALAXY DUAL
START & SUPPLY

36

*page

HEAVY CLASS

GALAXY EFB SMF
ENHANCED FLOODED BATTERY

40

GALAXY GOLD EVR
EXTREME VIBRATION RESISTANCE

44

GALAXY PLUS
TRUCK

50

GALAXY PLUS HD

52

GALAXY PLUS SPECIAL

54

GALAXY PLUS
AGRICULTURAL

56

*page

GALAXY AGM

ABSORBENT GLASS MAT



ENG

- Recommended for cars with ecological motors, equipped with intelligent management systems, START-STOP or a mechanism of energy recovery while braking
- Proper for new generation cars with large number of electrical loads
- Special electrolyte soaked mat, thanks to which the battery is completely tight – even in the event of mechanical damage
- Extended lifespan – even four-times longer than in the standard batteries thanks to minimized precipitation of active mass
- Maximum shock resistance
- The highest quality of raw materials and performance technology
- Maintenance-free – VRLA system (Valve regulated lead-acid battery)

DE

- Empfohlen für Fahrzeuge mit ökologischen Motoren, die mit intelligenten Managementsystemen, START-STOP oder dem Mechanismus der Energierückgewinnung beim Bremsen ausgestattet sind
- Geeignet für Autos der neuen Generation mit vielen Stromverbrauchern
- Eine mit Elektrolyt getränkte Spezialmatte, dank der die Batterie auch bei mechanischen Beschädigungen absolut dicht ist
- Verlängerte Lebensdauer - bis zu viermal länger als bei Standardbatterien dank minimiertem Abbau der aktiven Masse
- Maximale Stoßfestigkeit
- Höchste Rohstoff- und Verarbeitungsqualität
- Wartungsfrei - VRLA-System (Valve regulated lead-acid battery - Ventil-geregelte Blei-Säure-Batterie)

FR

- Conseillés pour les véhicules à moteurs écologiques munis de systèmes de gestion intelligents, MARCHE-ARRÊT, soit le mécanisme de récupération d'énergie au freinage
- Convient aux véhicules de la génération la plus récente avec plusieurs récepteurs du courant électrique
- Panneau spécial imbibé d'électrolyte ce qui permet d'éviter les fuites – même lors d'un dommage mécanique
- Durée de vie plus longue – même quatre fois plus longue par rapport aux accumulateurs standards grâce au poids actif réduit au minimum
- Résistance aux chocs maximale
- Matières et technologie de la réalisation de la meilleure qualité
- Sans entretien – système VRLA (Valve regulated lead-acid battery – batterie plomb-acide régulée par soupapes)

RU

- Рекомендуется для автомобилей с экологичными двигателями, оснащёнными интеллектуальными системами управления, START-STOP или механизмом рекуперации энергии при торможении
- Подходит для автомобилей нового поколения с большим количеством потребителей энергии
- Специальный коврик, пропитанный электролитом, благодаря которому аккумулятор полностью герметичен - даже в случае механического повреждения
- Увеличенный срок службы - в четыре раза больше, чем у стандартных аккумуляторов, благодаря минимизации оплывания активной массы
- Максимальная ударостойкость
- Высокое качество сырья и технологии изготовления
- Необслуживаемый – система VRLA (Valve regulated lead-acid battery – свинцово-кислотный аккумулятор, регулируемый клапанами)

GALAXY AGM / ABSORBENT GLASS MAT

570-375
L3 AGM



605-675
L6 AGM



BATTERY SPECIFICATION / BATTERIESPEZIFIKATION / SPÉCIFICATION DE LA BATTERIE / СПЕЦИФИКАЦИЯ БАТАРЕИ

Catalogue No.	Capacity Ah	Voltage V	Cold cranking performance A EN	Length L (mm)	Width W (mm)	Height H (mm)	Scheme of connections	Terminals	Base hold down	Charge indicator	Lid type	Technical drawing *
a	b	c	d	e	f	g	h	i	j	k	l	m
560-275	60	12	680	242	175	190	0	1	B13	x	L2 AGM	
570-375	70	12	760	277	175	190	0	1	B13	x	L3 AGM	
580-475	80	12	800	315	175	190	0	1	B13	x	L4 AGM	
595-575	95	12	850	352	175	190	0	1	B13	x	L5 AGM	
605-675	105	12	950	393	175	190	0	1	B13	x	L6 AGM	

* Indication in the table 60-61

GALAXY EFB II

ENHANCED FLOODED BATTERY



ENG

- Ideal solutions coupled with very high efficiency for vehicles with a large number of electrical power receivers, intensively operated in urban traffic, with frequent start-up cycles such as START-STOP and commercial vehicles
- The negative plate uses a new type of special Nano Power carbon additive which improves the battery's strength and load handling
- Thanks to its robust internal design and improved plate, the battery achieves up to 4 times the life cycle of conventional products
- A high dynamic charge acceptance rate triples the standard requirements for batteries, which saves fuel and reduces CO² emissions
- High stability and resistance to extreme temperatures, both external and in the engine compartment
- Top operational safety (explosion preventer and sealed battery design allow for use both in the passenger cabin and in the luggage boot)

DE

- Ideale Lösung und sehr hohe Leistung für Fahrzeuge mit einer großen Anzahl von Stromverbrauchern, die intensiv im Stadtverkehr und mit häufigem Anlassen genutzt werden, wie z. B. das START-STOP-System, und auch für Nutzfahrzeuge
- Die negative Platte hat einen neuartigen speziellen Kohlenstoffzusatz Nano Power Carbon, der die Haltbarkeit der Batterie erhöht und die Ladungsaufnahme verbessert
- Dank der verstärkten Innenkonstruktion und der verbesserten Platte kann die Batterie eine bis zu 4-fach höhere zyklische Lebensdauer im Vergleich zu herkömmlichen Batterien erreichen
- Hoher dynamischer Ladungsaufnahmefaktor, der 3-mal höher ist als die Standardanforderungen für Starterbatterien, was Kraftstoff spart und die CO²-Emissionen reduziert
- Hohe Stabilität und Beständigkeit gegen extreme Temperaturen außerhalb und innerhalb des Motorraums
- Höchste Betriebssicherheit (explosionsgeschützte Einsätze und die hermetische Abdichtung der Batterie erlauben auch den Einsatz im Fahrgastzellen oder Kofferraum)

FR

- Une solution idéale et très haute performance pour les véhicules ayant un grand nombre d'appareillages électriques, utilisés intensivement dans le trafic urbain avec des cycles de démarrage fréquents, tels que le système START-STOP, ainsi que pour les véhicules commerciaux
- La plaque négative est dotée d'un nouveau type d'additif spécial au carbone, le carbone Nano Power, qui augmente la durabilité de la batterie et améliore la capacité de charge
- Grâce à la structure interne renforcée et à des plaques améliorées, la batterie peut atteindre une durée de vie cyclique jusqu'à 4 fois plus longue que celle des batteries conventionnelles.
- Un facteur de charge dynamique élevé, trois fois supérieur aux exigences standard des batteries de démarrage, permet d'économiser du carburant et de réduire les émissions de CO²
- Grande stabilité et résistance aux températures extrêmes à l'extérieur ainsi qu'aux températures à l'intérieur du compartiment moteur
- Le plus haut niveau de sécurité opérationnelle (les inserts antidéflagrants et la fermeture hermétique de la batterie permettent également de l'utiliser dans l'habitacle ou le coffre)

RU

- Идеальное решение и очень высокая производительность для транспортных средств с большим количеством потребителей энергии, интенсивно используемых в городском движении и с частыми циклами запуска, такими как система START-STOP, а также для коммерческих автомобилей
- В отрицательной пластине используется новый тип специальной углеродной добавки Nano Power Carbon, которая увеличивает срок службы аккумулятора и улучшает прием заряда
- Благодаря усиленной внутренней конструкции и улучшенной пластине аккумулятор достигает четырехкратно большей циклической долговечности по сравнению с обычными изделиями
- Высокий показатель динамического приема заряда, который в три раза превышает требования стандарта для стартерных аккумуляторов, что приводит к экономии топлива и снижению эмиссии CO²
- Высокая стабильность и устойчивость к экстремальным наружным температурам и температурам в моторном отсеке

GALAXY EFB II / ENHANCED FLOODED BATTERY

572-382

L3



595-582

LB5



BATTERY SPECIFICATION / BATTERIESPEZIFIKATION / SPÉCIFICATION DE LA BATTERIE / СПЕЦИФИКАЦИЯ БАТАРЕИ

Catalogue No.	Capacity Ah	Voltage V	Cold cranking performance A EN	Length L (mm)	Width W (mm)	Height H (mm)	Scheme of connections	Terminals	Base hold down	Charge indicator	Lid type	Technical drawing *
a	b	c	d	e	f	g	h	i	j	k	l	m
560-282	60	12	560	242	175	175	0	1	B13	-	LB2	
560-283	60	12	600	242	175	190	0	1	B13	-	L2	
562-282	62	12	640	242	175	190	0	1	B13	-	L2	
570-382	70	12	700	278	175	175	0	1	B13	-	LB3	
572-382	72	12	760	278	175	190	0	1	B13	-	L3	
575-482	75	12	780	315	175	175	0	1	B13	-	LB4	
582-482	82	12	820	315	175	190	0	1	B13	-	L4	
595-582	95	12	850	353	175	175	0	1	B13	-	LB5	
600-582	100	12	900	353	175	190	0	1	B13	-	L5	
605-582 ⁺	105	12	950	394	175	190	0	1	B13	-	L6	

⁺ Battery in preparation

* Indication in the table 60-61

GALAXY EFB II / PASSENGER CLASS

565-082
D23



585-082
D31



BATTERY SPECIFICATION / BATTERIESPEZIFIKATION / SPÉCIFICATION DE LA BATTERIE / СПЕЦИФИКАЦИЯ БАТАРЕИ

Catalogue No.	Capacity Ah	Voltage V	Cold cranking performance A EN	Length L (mm)	Width W (mm)	Height H (mm)	Scheme of connections	Terminals	Base hold down	Charge indicator	Lid type	Technical drawing *
a	b	c	d	e	f	g	h	i	j	k	l	m
565-082	65	12	620	230	172	222	0	1	B00	-	D23	
570-082	70	12	720	259	175	222	0	1	B01	-	D26	
572-082	72	12	750	259	175	222	0	1	B01	-	D26	
585-082	85	12	820	305	173	221	0	1	B01	-	D31	
590-082	90	12	850	305	173	221	0	1	B01	-	D31	

* Indication in the table 60-61

THE DIAGRAM OF THE INTERNAL STRUCTURE OF THE GALAXY ENHANCED FLOODED BATTERY (EFB II)

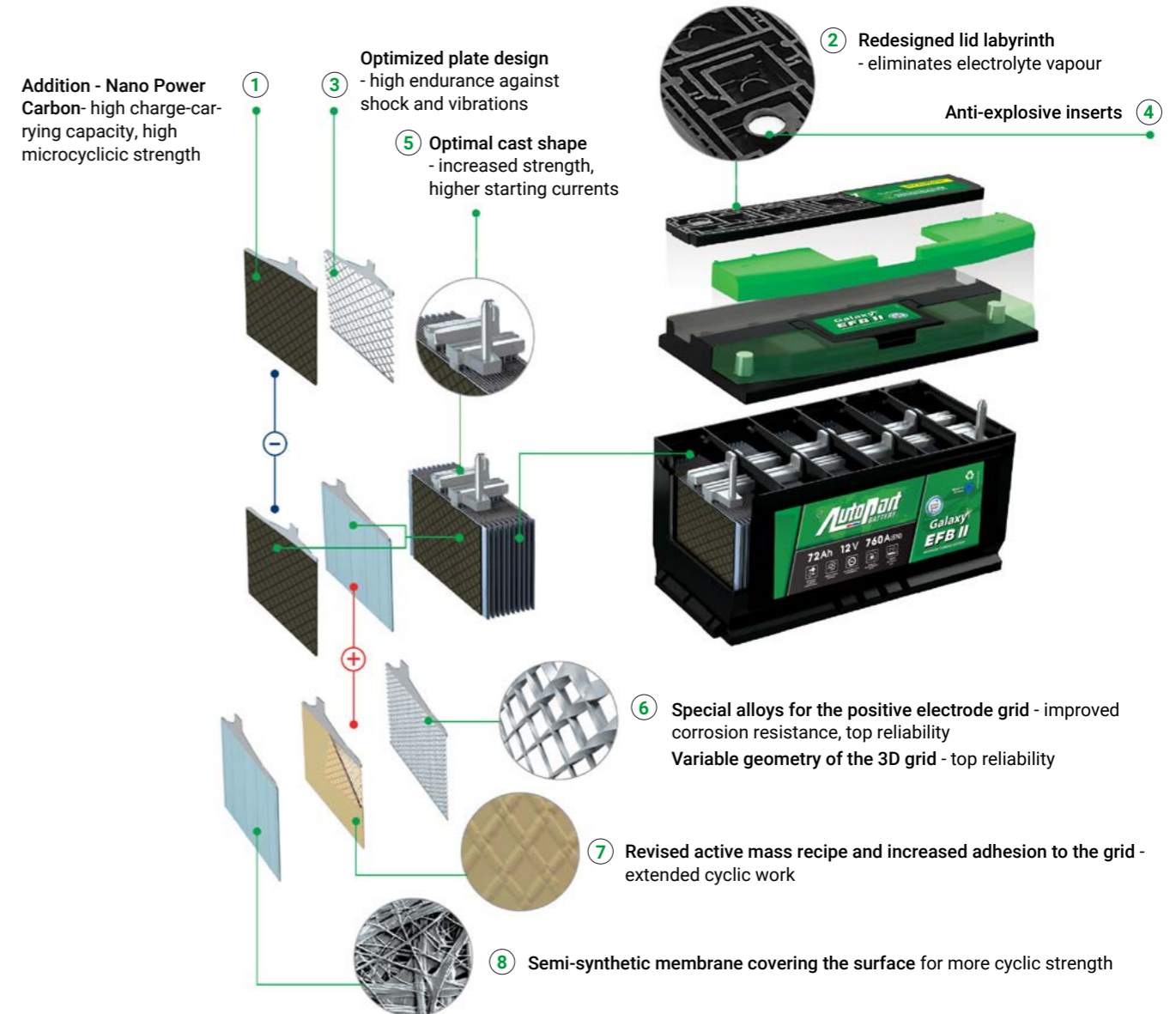

DE

- 1 Nano Power Carbon Zusatz - hohe Ladungsakzeptanz, hohe Mikrozyklusbeständigkeit
- 2 Geändertes Labyrinthdesign der Abdeckung - Eliminierung von Elektrolytdämpfen
- 3 Optimierte Gussform - Schock- und Vibrationsfestigkeit
- 4 Explosionshämende Einsätze
- 5 Optimiertes Plattendesign - höhere Lebensdauer, höhere Anlaufströme
- 6 Positives Elektrodengitter aus Speziallegierung - erhöhte Korrosionsbeständigkeit, hohe Zuverlässigkeit, Variable 3D-Gittergeometrie - hohe Zuverlässigkeit
- 7 Geänderte Wirkstoffformulierung und erhöhte Haftung auf dem Gitter - verlängerte Zyklusdauer
- 8 Halbsynthetische Membran, die die Oberfläche bedeckt - Höhere zyklische Lebensdauer

FR

- 1 Additif - Nano Power Carbon- capacité élevée de charge, résistance élevée au fonctionnement par microcycles
- 2 Conception modifiée du couvercle à labyrinthe - permet d'éliminer les vapeurs d'électrolyte
- 3 Structure des plaques optimisée - durabilité accrue, courants de démarrage plus élevés
- 4 Jeu d'inserts antidéflagrants
- 5 Forme optimale du moulage - résistant aux chocs et aux vibrations
- 6 Géométrie variable du motif de la grille 3D - haute fiabilité, Grille d'électrode positive en alliage spécial - résistance accrue à la corrosion, haute fiabilité
- 7 Modification de la formulation de la masse active et augmentation de l'adhérence aux grilles - fonctionnement cyclique prolongé
- 8 Membrane semi-synthétique recouvrant la surface - durée de vie cyclique plus longue

RU

- 1 Добавка - Nano Power Carbon - прекрасная способность принимать заряд, высокая устойчивость к микро циклической работе
- 2 Изменена лабиринтная конструкция крышки - устранение паров электролита
- 3 Оптимизированная конструкция пластин - повышенная долговечность, более высокие пусковые токи
- 4 Набор искрогасителей
- 5 Оптимальная форма мостика - устойчивость к ударам и вибрации
- 6 Специальный сплав сетки положительного электрода - повышенная коррозионная стойкость, высокая надежность. Изменяемая геометрия решетки 3D - высокая надежность
- 7 Измененная рецептура активной массы и повышенная ее адгезия к решетке - длительная циклическая работа
- 8 Полусинтетическая мембрана, покрывающая поверхность - более высокая циклическая долговечность

GALAXY EFB II ASIAN / PASSENGER CLASS

GALAXY EFB II / PASSENGER CLASS

GALAXY GOLD II



ENG

- Perfect for cars with a large number of current consumers (rich additional equipment) as well as the cars intensively exploited
- Maintenance-free batteries, water consumption during performance is reduced to minimum in accordance with the specification requirements for batteries as original equipment presented by such manufacturers as Volkswagen and BMW
- The highest anti-leakage protection meeting requirements of motorization industry even at extremely tilted battery positions (DUPLEX double lid technology)
- Higher anti-corrosion resistance thanks to application of the unique lead alloys
- High safety level thanks to anti-explosion system (caps with multi-seals and special inner coil protecting against outer spark ignition)
- Resistant to high temperatures
- Perfect for assembly in a car cabin

DE

- Perfekt für neue Autos mit grosser Menge von Stromempfängern (reiche Zusatzausrüstung) sowie für die Autos, die intensiv genutzt werden
- Wartungsfreie Batterien – Wasserverbrauch wurde auf ein Mindestmaß reduziert, entsprechende Spezifikationen von VW und BMW
- Hoher Leckschutz, erfüllt die Anforderungen der Motorenindustrie selbst bei extremem Kippen der Batterie (Doppel-Duplex-Deckeltechnologie)
- Große Korrosionsfestigkeit durch Einsatz spezieller Bleilegierungen
- Hohes Sicherheitsniveau durch Schutz dank dem Einsatz von EX- geschütztem System (Deckel mit Mehrfachdichtungen sowie ein spezieller Einsatz, die die Funkenzündung von außen verhindert)
- Beständig gegen hohe Temperaturen
- Ideal für den Einbau in der Fahrgastzelle

FR

- Optimale pour de nouveaux véhicules équipés d'un grand nombre de récepteurs d'énergie (beaucoup d'accessoires) ainsi que pour des véhicules fort exploités.
- Batteries sans entretien, consommation d'eau réduite au minimum durant l'usage - conformément aux exigences des constructeurs Volkswagen, BMW
- Protections anti-fuites les plus élevées, répondant aux exigences de l'industrie automobile - même si la batterie se trouve en position penchée (technologie double couvercle DUPLEX)
- Meilleure résistance à la corrosion grâce à des alliages uniques de plomb
- Niveau de sécurité élevé grâce à des dispositifs anti-explosion (bouchons avec multi-joints et dispositif spécial anti-explosion qui protège contre d'éventuelles étincelles extérieures)
- Batterie résistante à des hautes températures
- Ces batteries sont particulièrement adaptées pour l'intérieur de cabines de passagers

RU

- Идеально подходит для новых автомобилей с большим количеством потребителей электроэнергии (богатым дополнительным оборудованием) и автомобилей интенсивно эксплуатируемых
- Аккумуляторы не требующие обслуживания - сведено к минимуму потребление воды во время работы в соответствии со спецификацией требований, которые ставят для аккумуляторов используемых в качестве первичного оборудования такие производители как Volkswagen и BMW
- Самая высокая охрана от утечки электролита согласно требованиям автомобильной промышленности даже в экстремально наклоненном положении, так называемая крышка дуплекс
- Повышенная коррозионностойкость благодаря применению уникальных сплавов свинца
- Высокая безопасность благодаря антивзрывной системе (пробки с мультитуплотнением и специальная вставка, которая предотвращает загорание искры извне)
- Устойчивость к высоким температурам
- Идеальный для установления в салоне машины

GALAXY GOLD II

561-260
LB2 K2 DUPLEX



602-560
L5 K2 DUPLEX



BATTERY SPECIFICATION / BATTERIESPEZIFIKATION / SPÉCIFICATION DE LA BATTERIE / СПЕЦИФИКАЦИЯ БАТАРЕИ

Catalogue No.	Capacity Ah	Voltage V	Cold cranking performance A EN	Length L (mm)	Width W (mm)	Height H (mm)	Scheme of connections	Terminals	Base hold down	Charge indicator	Lid type	www	Technical drawing *
a	b	c	d	e	f	g	h	i	j	k	l		m
547-160	47	12	480	207	175	175	0	1	B13	x	LB1 K2 DUPLEX		
552-160	52	12	480	207	175	190	0	1	B13	x	L1 K2 DUPLEX		
561-260	61	12	580	242	175	175	0	1	B13	x	LB2 K2 DUPLEX		
562-260	62	12	600	242	175	190	0	1	B13	x	L2 K2 DUPLEX		
577-360	77	12	800	278	175	175	0	1	B13	x	LB3 K2 DUPLEX		
582-360	82	12	850	278	175	190	0	1	B13	x	L3 K2 DUPLEX		
600-560	100	12	900	353	175	175	0	1	B13	x	LB5 K2 DUPLEX		
602-560	102	12	950	353	175	190	0	1	B13	x	L5 K2 DUPLEX		

* Indication in the table 60-61

GALAXY SMF

SEALED MAINTENANCE FREE



ENG

- Sealed (hermetic) battery casing
- Positive electrodes with special composition of active mass and semi-synthetic membrane
- Lid equipped with anti-explosion inserts
- High stability and resistance to high temperatures in the engine compartment
- High safety of use (anti-explosion inserts and tightness of battery allow it to be used also in the passenger compartment or in the trunk)
- High vibration resistance
- Reliable start even at the load of a large number of current consumers
- Perfect solution for vehicles with large number of accessories and frequent starting cycles (urban cycles), utility vehicles (eg. taxis)

DE

- Dichtes (hermetisches) Batteriegehäuse
- Positive Elektroden mit einer speziellen Zusammensetzung der aktiven Masse und einer halbsynthetischen Membran
- Der Deckel ist mit Antiexplosionseinlagen ausgestattet
- Erhöhte Lebensdauer und Beständigkeit; sogar 2 Mal mehr als bei standardmäßigem Batterien
- Hohe Stabilität und Widerstandsfähigkeit gegen hohe Temperaturen im Motorraum
- Hohe Nutzungssicherheit (Antiexplosionseinsätze und die Luftdichtigkeit der Batterie erlauben es, diese auch in der Fahrerkabine bzw. im Kofferraum einzusetzen)
- Hohe Widerstandsfähigkeit gegen Schwingungen
- Zuverlässiges Anlassen selbst bei einer Belastung durch eine große Anzahl an Stromverbrauchern
- Perfekte Lösung für Fahrzeuge mit umfangreicher Ausstattung und häufigen Anlasszyklen (Stadtzyklen) oder Nutzfahrzeuge (z.B. Taxis)

FR

- Boîtier de batterie étanche (hermétique)
- Électrodes positives avec une composition spéciale de masse active et une membrane semi-synthétique
- Couvercle équipé d'inserts anti-explosifs
- Durée de vie accrue et durabilité cyclique; 2 fois plus longtemps que pour les batteries standard
- Haute stabilité et résistance aux fortes températures dans le compartiment moteur
- Haute sécurité de fonctionnement (inserts anti-explosion et batterie étanche à l'air dans la cabine ou le coffre)
- Haute résistance aux vibrations
- Démarrage fiable même lorsqu'il est chargé par un grand nombre de consommateurs d'énergie
- Solution idéale pour les véhicules avec un équipement riche et des cycles de démarrage fréquents (cycles urbains) ou des véhicules commerciaux (par exemple, taxi)

RU

- Герметичные корпус и крышка аккумулятора
- Положительные электроды со специальным составом активного материала и полусинтетической мембраной
- Крышка оснащенная предохраняющими от взрывов вставками.
- Увеличенный срок службы и циклическая стойкость даже в два раза больше, чем в стандартных батареях
- Высокая стабильность и устойчивость к воздействию высоких температур в моторном отсеке
- Высокая безопасность использования (взрывозащитные вставки и герметичность батареи позволяют использовать их также в салоне пассажира или в багажнике)
- Высокая устойчивость к вибрациям
- Надежный запуск даже при нагрузке большим количеством потребителей электроэнергии
- Идеальное решение для автомобилей с богатым оборудованием и частыми пусковыми циклами (передвижение в городе) или для коммерческих транспортных средств (например, такси)

545-199
L1 SMF



561-295
LB2 SMF



BATTERY SPECIFICATION / BATTERIESPEZIFIKATION / SPÉCIFICATION DE LA BATTERIE / СПЕЦИФИКАЦИЯ БАТАРЕИ

Catalogue No.	Capacity Ah	Voltage V	Cold cranking performance A EN	Length L (mm)	Width W (mm)	Height H (mm)	Scheme of connections	Terminals	Base hold down	Charge indicator	Lid type	Technical drawing *
a	b	c	d	e	f	g	h	i	j	k	l	m
540-195	40	12	380	207	175	175	0	1	B13	x	LB1 SMF	
545-197	45	12	480	207	175	175	0	1	B13	x	LB1 SMF	
545-199	45	12	360	207	175	190	0	1	B13	x	L1 SMF	
550-195	50	12	450	207	175	190	0	1	B13	x	L1 SMF	
555-295	55	12	500	242	175	175	0	1	B13	x	LB2 SMF	
561-295	61	12	550	242	175	175	0	1	B13	x	LB2 SMF	
560-295	60	12	500	242	175	190	0	1	B13	x	L2 SMF	
566-295	66	12	590	242	175	190	0	1	B13	x	L2 SMF	
572-397	72	12	700	278	175	175	0	1	B13	x	LB3 SMF	
575-395	75	12	750	278	175	175	0	1	B13	x	LB3 SMF	

* Indication in the table 60-61

GALAXY SMF / PASSENGER CLASS



588-395
L3 SMF



610-595
L5 SMF

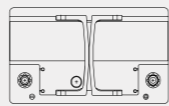

BATTERY SPECIFICATION / BATTERIESPEZIFIKATION / SPÉCIFICATION DE LA BATTERIE / СПЕЦИФИКАЦИЯ БАТАРЕИ

Catalogue No.	Capacity Ah	Voltage V	Cold cranking performance A EN	Length L (mm)	Width W (mm)	Height H (mm)	Scheme of connections	Terminals	Base hold down	Charge	Lid type	Technical drawing *
a	b	c	d	e	f	g	h	i	j	k	l	m
578-395	78	12	720	278	175	190	0	1	B13	x	L3 SMF	
588-395	88	12	800	278	175	190	0	1	B13	x	L3 SMF	
580-495	80	12	720	315	175	175	0	1	B13	x	LB4 SMF	
592-495	92	12	850	315	175	190	0	1	B13	x	L4 SMF	
600-597	100	12	850	353	175	190	0	1	B13	x	L5 SMF	
610-595	110	12	950	353	175	190	0	1	B13	x	L5 SMF	

* Indication in the table 60-61

GALAXY SMF ASIAN

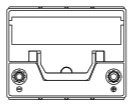
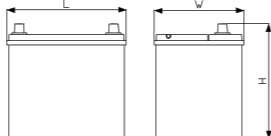
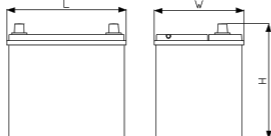
a	b	c	d	e	f	g	h	i	j	k	l	m
538-090	38	12	300	187	127	225	0	3	B00	-	NS40 SMF	
538-091	38	12	300	187	127	225	1	3	B00	-	NS40 SMF	
540-090	40	12	330	187	127	225	0	3	B00	-	NS40 SMF	

* Indication in the table 60-61

538-090
NS40 SMF



600-091
D31 SMF

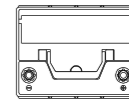
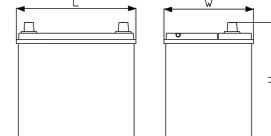
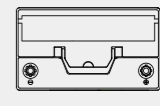
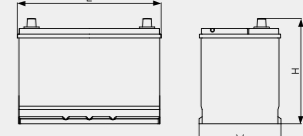

BATTERY SPECIFICATION / BATTERIESPEZIFIKATION / SPÉCIFICATION DE LA BATTERIE / СПЕЦИФИКАЦИЯ БАТАРЕИ

Catalogue No.	Capacity Ah	Voltage V	Cold cranking performance A EN	Length L (mm)	Width W (mm)	Height H (mm)	Scheme of connections	Terminals	Base hold down	Charge indicator	Lid type	Technical drawing *
a	b	c	d	e	f	g	h	i	j	k	l	m
540-091	40	12	330	187	127	225	1	3	B00	-	NS40 SMF	
544-090	44	12	330	237	127	225	0	3	B00	-	NS60 SMF	
544-091	44	12	330	237	127	225	1	3	B00	-	NS60 SMF	
545-090	45	12	380	237	127	225	0	3	B00	-	NS60 SMF	
545-091	45	12	380	237	127	225	1	3	B00	-	NS60 SMF	
560-094	60	12	480	230	170	224	0	1	B01	-	D23 SMF	
560-095	60	12	480	230	170	224	1	1	B01	-	D23 SMF	
570-090	70	12	570	261	175	225	0	1	B01	-	D26 SMF	
570-091	70	12	570	261	175	225	1	1	B01	-	D26 SMF	
600-090	100	12	850	303	175	227	0	1	B01	-	D31 SMF	
600-091	100	12	850	303	175	227	1	1	B01	-	D31 SMF	

* Indication in the table 60-61

THE DIAGRAM OF THE INTERNAL STRUCTURE OF THE GALAXY SEALED MAINTENANCE FREE BATTERY (SMF)

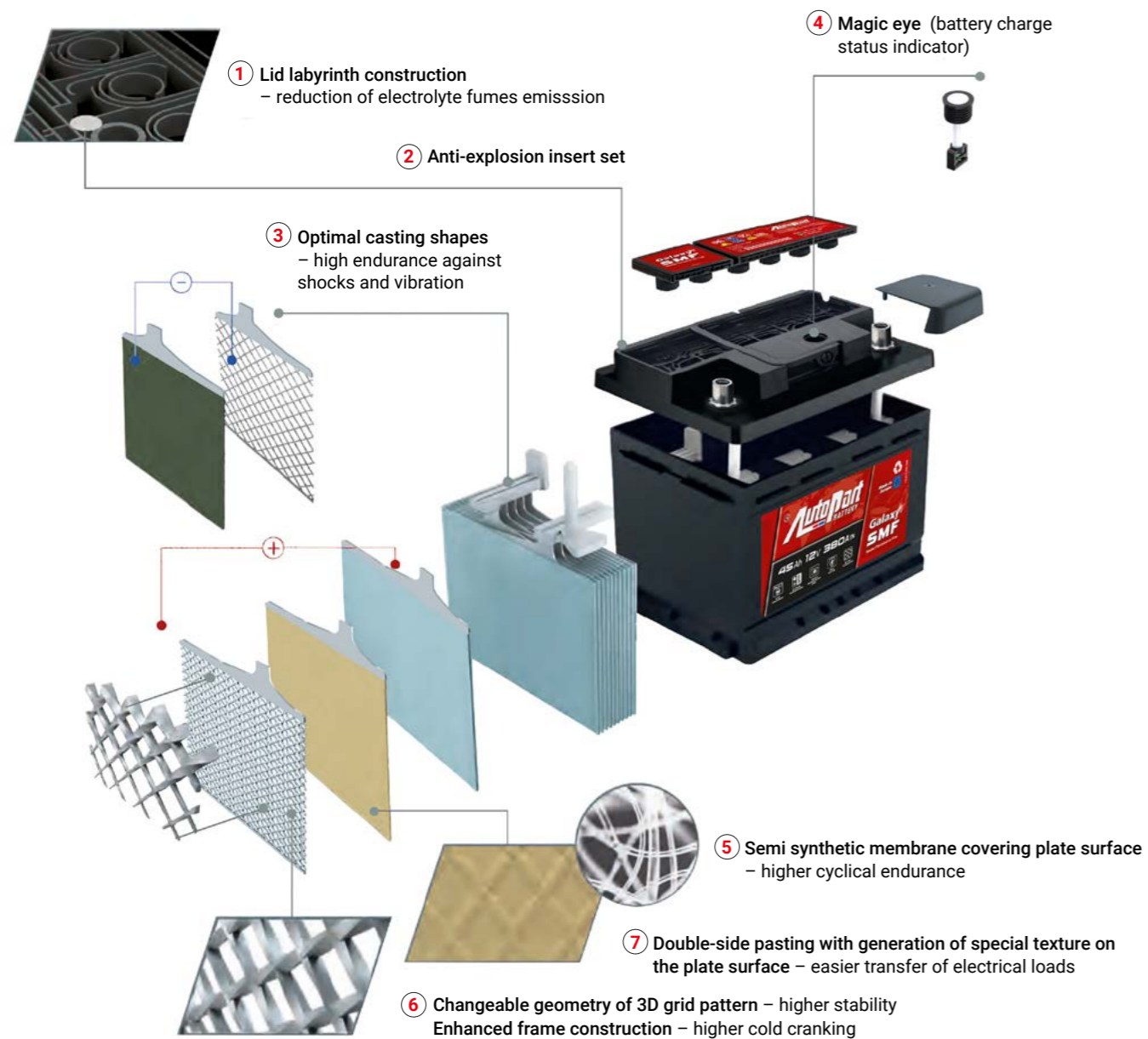

DE

- 1 Labirinthkonstruktion des Deckels** – Reduzierung der Emission von Elektrolytdämpfen
- 2 Ein Set von Antiexplosionseinlagen**
- 3 Optimale Formen des Gusses** – hohe Beständigkeit gegen Stöße und Schwingungen
- 4 Magic Eye (Batterie-Ladestandsanzeige)**
- 5 Halbsynthetische Membran, die Plattenoberfläche bedeckt** – höhere zyklische Beständigkeit
- 6 Änderbare Geometrie des 3D-Gitters** – höhere Stabilität
Verbesserte Rahmenkonstruktion – höhere Kaltstartfähigkeit
- 7 Zweiseitiges Polieren mit der Erstellung einer speziellen Textur auf der Plattenoberfläche** – einfachere Übertragung der elektrischen Belastung

FR

- 1 Conception du couvercle de labyrinthe** – réduction des émissions de vapeurs d'électrolyte
- 2 Ensemble d'inserts anti-explosifs**
- 3 Formes optimales du moulage** - haute résistance aux chocs et aux vibrations
- 4 Magic Eye (voyant, indiquant le niveau de charge de la batterie)**
- 5 Membrane semi-synthétique recouvrant la surface de la plaque** - résistance cyclique plus élevée
- 6 Géométrie variable du motif de la grille 3D** - stabilité supérieure
Conception de cadre améliorée - démarrage à froid plus élevé
- 7 Collage double face avec la création d'une texture spéciale sur la surface de la plaque** - transmission plus facile des charges électriques

RU

- 1 Лабиринтная конструкция крышки** – уменьшение эмиссии испарений электролита
- 2 Набор вставок, предохраняющих от взрывов**
- 3 Оптимальные формы отливки** - высокая устойчивость к сотрясениям и вибрациям
- 4 Гидрометр (индикатор уровня зарядки батареи)**
- 5 Полусинтетическая мембрана, покрывающая поверхность пластины** - более высокая циклическая прочность
- 6 Переменная геометрия 3D-решетки** - более высокая стабильность
Улучшенная конструкция рамочки - более высокий холодный старт
- 7 Двухстороннее намазывание пасты с созданием специальной текстуры на поверхности пластины** - упрощенная передача электрических нагрузок

#morethanbattery

GALAXY PLUS



ENG

- Optimal plate design and special formula of battery active mass which guarantee enhanced inner battery construction
- High comfort and safety (anti-explosion insert)
- „KAMINA” system of central battery ventilation
- Full range of starter batteries for passenger cars
- Magic Eye (battery charge status indicator)
- Ergonomic handles

DE

- Optimaler Plattenaufbau mit Spezialrezeptur aus aktiven Materialien, welcher den inneren Batterieaufbau noch verstärkt
- Komfortabel und sehr sicher (explosionssicherer Einsatz)
- Zentrales Belüftungssystem "Kamina"
- Umfangreiche Produktpalette an Batterien für Personenkraftwagen
- Magic Eye (Batterie-Ladestandsanzeige)
- Ergonomische Griffe

FR

- Conception optimale des plaques de plomb et formule spéciale de la masse active qui garantit une bonne conception interne de la batterie
- Grand confort et grande sécurité (dispositif anti-explosion)
- Système de ventilation centrale de type Kamina
- Existe dans toutes les versions pour véhicules de particuliers
- Magic Eye (voyant, indiquant le niveau de charge de la batterie)
- Poignées ergonomiques

RU

- Оптимальная конструкция пластины и специальная формула активной массы обеспечивают увеличение прочности внутренней конструкции аккумулятора
- Высокий комфорт и безопасность (пламогаситель)
- Система „KAMINA” – центральная система удаления воздуха
- Индикатор уровня зарядки аккумулятора
- Полная гамма аккумуляторов к легковым автомобилям
- Эргономичные ручки

GALAXY PLUS

555-100

L1 Kamina M18



572-300

LB3 Kamina M18



BATTERY SPECIFICATION / BATTERIESPEZIFIKATION / SPÉCIFICATION DE LA BATTERIE / СПЕЦИФИКАЦИЯ БАТАРЕИ

Catalogue No.	Capacity Ah	Voltage V	Cold cranking performance A EN	Length L (mm)	Width W (mm)	Height H (mm)	Scheme of connections	Terminals	Base hold down	Charge indicator	Lid type	Technical drawing*
a	b	c	d	e	f	g	h	i	j	k	l	m
540-001	40	12	330	175	175	190	0	1	B13	x	LO PUSH-IN-PLUGS	
545-001	45	12	360	175	175	190	0	1	B13	x	LO PUSH-IN-PLUGS	
540-100	40	12	380	207	175	175	0	1	B13	x	L1 Kamina M18	
545-100	45	12	480	207	175	175	0	1	B13	x	L1 Kamina M18	
545-102	45	12	360	207	175	190	0	1	B13	x	L1 Kamina M18	
545-103	45	12	360	207	175	190	1	1	B13	x	L1 Kamina M18	
548-100	48	12	450	207	175	190	0	1	B13	x	L1 Kamina M18	
548-102	48	12	450	207	175	190	1	1	B13	x	L1 Kamina M18	
555-100	55	12	480	207	175	190	0	1	B13	x	L1 Kamina M18	
555-101	55	12	480	207	175	190	1	1	B13	x	L1 Kamina M18	

* Indication in the table 60-61

GALAXY PLUS

BATTERY SPECIFICATION / BATTERIESPEZIFIKATION / SPÉCIFICATION DE LA BATTERIE / СПЕЦИФИКАЦИЯ БАТАРЕИ

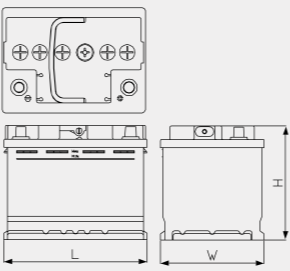
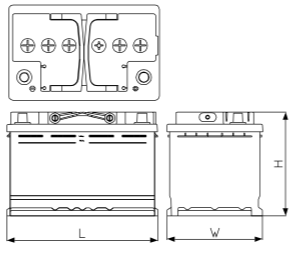
Catalogue No.	Capacity Ah	Voltage V	Cold cranking performance A EN	Length L (mm)	Width W (mm)	Height H (mm)	Scheme of connections	Terminals	Base hold down	Charge indicator	Lid type	Technical drawing *
a	b	c	d	e	f	g	h	i	j	k	l	m
555-203	55	12	500	242	175	175	0	1	B13	x	LB2 Kamina M18	
561-200	61	12	550	242	175	175	0	1	B13	x	LB2 Kamina M18	
561-201	61	12	550	242	175	175	1	1	B13	x	LB2 Kamina M18	
555-201	55	12	480	242	175	190	0	1	B13	x	L2 Kamina M18	
555-202	55	12	480	242	175	190	1	1	B13	x	L2 Kamina M18	
558-200	58	12	500	242	175	190	0	1	B13	x	L2 Kamina M18	
558-202	58	12	500	242	175	190	1	1	B13	x	L2 Kamina M18	
566-200	66	12	590	242	175	190	0	1	B13	x	L2 Kamina M18	
572-300	72	12	700	278	175	175	0	1	B13	x	LB3 Kamina M18	
572-301	72	12	700	278	175	175	1	1	B13	x	LB3 Kamina M18	
575-300	75	12	750	278	175	175	0	1	B13	x	LB3 Kamina M18	
573-300	73	12	620	278	175	190	0	1	B13	x	L3 Kamina M18	
573-301	73	12	620	278	175	190	1	1	B13	x	L3 Kamina M18	
578-300	78	12	720	278	175	190	0	1	B13	x	L3 Kamina M18	
578-301	78	12	720	278	175	190	1	1	B13	x	L3 Kamina M18	
588-300	88	12	800	278	175	190	0	1	B13	x	L3 Kamina M18	
588-302	88	12	800	278	175	190	1	1	B13	x	L3 Kamina M18	

* Indication in the table 60-61

GALAXY PLUS

BATTERY SPECIFICATION / BATTERIESPEZIFIKATION / SPÉCIFICATION DE LA BATTERIE / СПЕЦИФИКАЦИЯ БАТАРЕИ

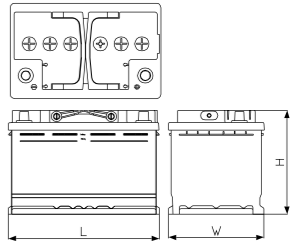
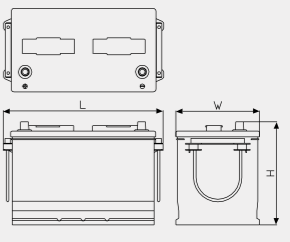
Catalogue No.	Capacity Ah	Voltage V	Cold cranking performance A EN	Length L (mm)	Width W (mm)	Height H (mm)	Scheme of connections	Terminals	Base hold down	Charge indicator	Lid type	Technical drawing *
a	b	c	d	e	f	g	h	i	j	k	l	m
580-400	80	12	720	315	175	175	0	1	B13	x	LB4 Kamina M18	
585-400	85	12	850	315	175	175	0	1	B13	x	LB4 Kamina M18	
585-401	85	12	850	315	175	175	1	1	B13	x	LB4 Kamina M18	
592-400	92	12	850	315	175	190	0	1	B13	x	L4 Kamina M18	
592-401	92	12	850	315	175	190	1	1	B13	x	L4 Kamina M18	
590-502	90	12	800	353	175	175	0	1	B13	x	LB5 Kamina M18	
590-500	90	12	800	353	175	190	0	1	B13	x	L5 Kamina M18	
590-501	90	12	800	353	175	190	1	1	B13	x	L5 Kamina M18	
598-500	98	12	850	353	175	190	0	1	B13	x	L5 Kamina M18	
598-501	98	12	850	353	175	190	1	1	B13	x	L5 Kamina M18	
610-500	110	12	950	353	175	190	0	1	B13	x	L5 Kamina M18	
610-600	110	12	950	394	175	190	0	1	B13	x	L6 Kamina M18	
615-600	115	12	1000	394	175	190	0	1	B13	x	L6 Kamina M18	
605-030	105	12	900	335	175	216	0	1	B01	-	GR28 PUSH-IN-PLUGS	
605-031	105	12	900	335	175	216	1	1	B01	-	GR28 PUSH-IN-PLUGS	

* Indication in the table 60-61

GALAXY VOYAGER

DEEP CYCLE BATTERY



ENG

- Portable power generator for supplying energy to electric devices such as: sail boats, boats equipped with electric motors, camping trailers, others
- Plates of higher thickness and anti-corrosion resistance thanks to application of unique lead alloys
- Outstanding results in the rotation test in accordance with the Volkswagen's specifications
- Special plate grid of diagonal geometry resistant to cyclic work tensions that warrants optimal contact with battery active mass
- Separator of microporous structure connected with glass wool (Glass Mat) which results in optimal energy - efficiency and anti-vibration resistance
- Protection against backfire originating from outer fire sources

DE

- Tragbare Stromgeneratoren zur Versorgung von elektrischen Geräten z.B. Segelboote mit Elektromotoren, in Wohnwagen, Wohnanhängern usw.
- Dickere Platten mit noch höherer Korrosionsfestigkeit durch Einsatz spezieller Bleilegierungen
- Hervorragende Ergebnisse im Rotationstest gemäß der Spezifikation von VW
- Spezial-Gitterplatten mit diagonalen Geometrie, die zyklisch wiederkehrenden Arbeitsbelastungen widerstehen und optimalen Kontakt mit der aktiven Masse der Batterie gewährleisten
- Mikroporöse Glasmatten-Separatoren verbunden mit Glasvlies (Glassmat) liefern optimale Energieeffizienz und Vibrationsfestigkeit
- Schutz gegen externe Brandquellen

FR

- Ces batteries conviennent particulièrement pour : des bateaux à voile, des bateaux à moteur électrique, des caravanes, etc...
- Plaques plus épaisses, résistance à la corrosion améliorée en appliquant les alliages uniques de plomb
- Résultats remarquables dans le test de rotation, conformément à la spécification de Volkswagen
- Grillage des plaques en géométrie diagonale résiste mieux aux tensions cycliques et garantit un meilleur contact avec la masse active de la batterie
- Structure microporeuse du séparateur en combinaison avec une fibre de verre permet une efficacité énergétique plus grande et une meilleure résistance aux vibrations
- Protection contre l'intrusion d'étincelles (feu) de source extérieure à la batterie

RU

- Передвижной источник для обслуживания электрического оборудования, например парусной лодки, моторной лодки, у которой электрический привод, прицепа-дачи и других
- Увеличенная толщина пластины и стойкость к коррозии благодаря применению уникальных сплавов свинца
- Отличные результаты в тестировании на оборачивание согласно спецификации фирмы Volkswagen
- Специальная решетка с диагональной геометрией устойчивой к перепадам напряжения циклической работы, которая обеспечивает оптимальный контакт с активным материалом
- Микропористая структура сепаратора соединена со стекловолокном (Glassmat) оптимально влияющая на энергетическую производительность и вибростойкость
- Защита от возгорания причиненного наружными источниками огня

GALAXY VOYAGER / DEEP CYCLE BATTERY

575-800
L3 K2 DUPLEX



730-800
Typ C Flat M27



BATTERY SPECIFICATION / BATTERIESPEZIFIKATION / SPÉCIFICATION DE LA BATTERIE / СПЕЦИФИКАЦИЯ БАТАРЕИ

Catalogue No.	Capacity Ah 5h/20h/100h	Voltage V	Length L (mm)	Width W (mm)	Height H (mm)	Scheme of connections	Terminals	Base hold down	Charge	Lid type	Technical drawing *
a	b	c	e	f	g	h	i	j	k	l	m
550-800	38/50/60	12	207	175	190	0	1	B13	x	L1 K2 DUPLEX	
560-800	50/60/70	12	242	175	190	0	1	B13	x	L2 K2 DUPLEX	
575-800	60/75/85	12	278	175	190	0	1	B13	x	L3 K2 DUPLEX	
590-800	75/90/100	12	353	175	190	0	1	B13	x	L5 K2 DUPLEX	
605-800	90/105/115	12	353	175	190	0	1	B13	x	L5 K2 DUPLEX	
640-800	115/140/155	12	513	189	218	3	1	B00	-	Typ A Flat M27	
680-800	155/180/200	12	513	222	218	3	1	B00	-	Typ B Flat M27	
730-800	185/230/260	12	518	273	237	3	1	B00	-	Typ C Flat M27	

* Indication in the table 60-61

GALAXY VOYAGER / DEEP CYCLE BATTERY

590-801
D31 SMF

605-801
GR31 PUSH-IN-PLUGS



BATTERY SPECIFICATION / BATTERIESPEZIFIKATION / SPÉCIFICATION DE LA BATTERIE / СПЕЦИФИКАЦИЯ БАТАРЕИ

Catalogue No.	Capacity Ah 5h/20h/100h	Voltage V	Length L (mm)	Width W (mm)	Height H (mm)	Scheme of connections	Terminals	Base hold down	Charge indicator	Lid type	Technical drawing *
a	b	c	e	f	g	h	i	j	k	l	m
575-801	60/75/85	12	259	175	222	0	1	B01	-	D26 SMF	
590-801	75/90/100	12	305	173	221	0	1	B01	-	D31 SMF	
605-801	90/105/115	12	330	172	237	1	7	B00	x	GR31 PUSH-IN-PLUGS	
605-802	90/105/115	12	344	175		0	1	B01	-	COMPACT 90 PUSH-IN-PLUGS	

* Indication in the table 60-61

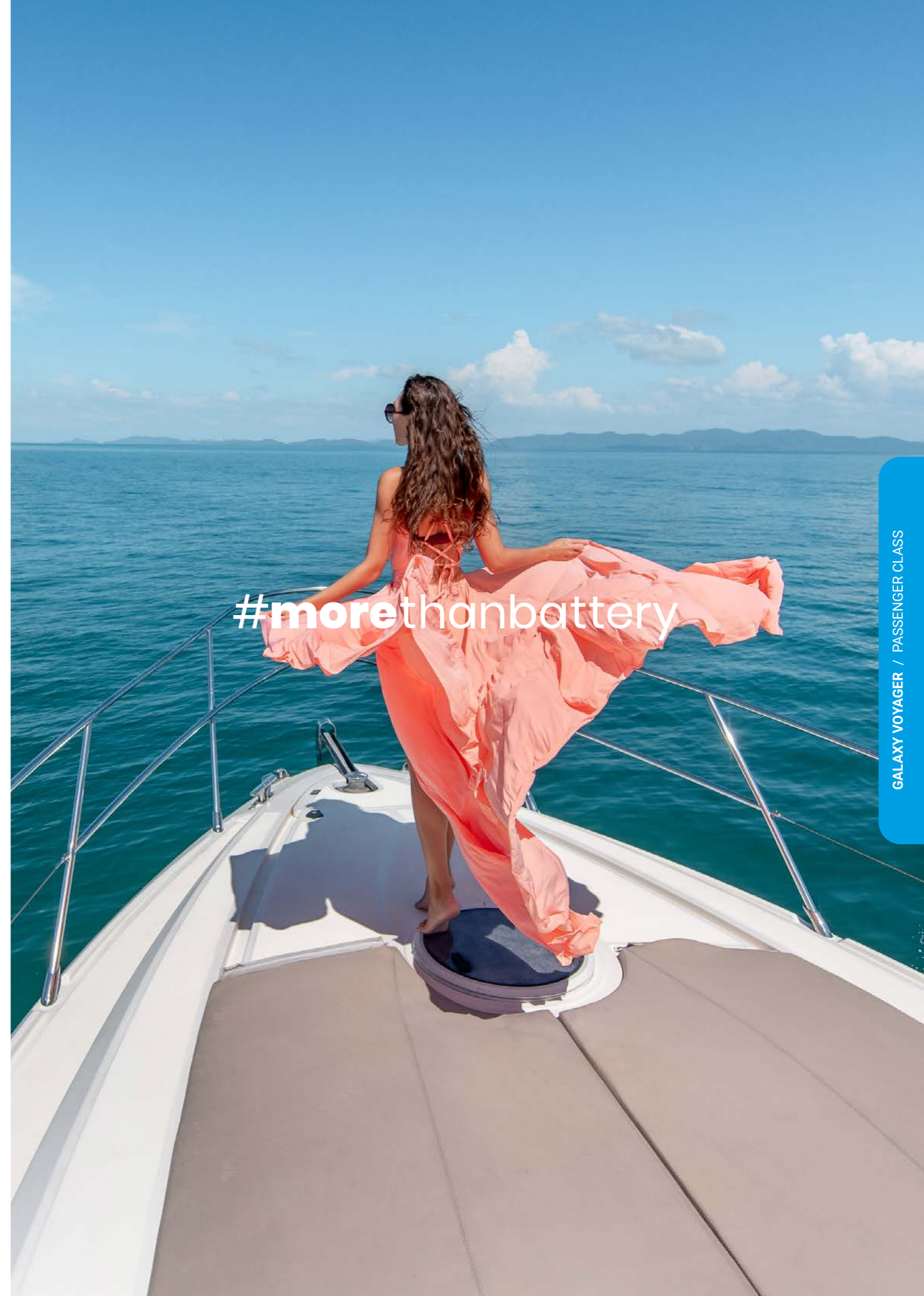

#morethanbattery

GALAXY VOYAGER / PASSENGER CLASS

GALAXY VOYAGER / PASSENGER CLASS

NEW!

GALAXY DUAL

START&SUPPLY



ENG

- A plate of increased thickness and corrosion resistance due to the use of special lead alloys
- Active material designed for starting and deep discharge
- Low-resistance separator for starting ability with Glassmat for improved vibration resistance
- Semisynthetic membrane designed for increased durability
- Maintenance-free design - sealed lid
- Double terminals (optional adapters)

DE

- Platte mit erhöhter Dicke und Korrosionsbeständigkeit durch die Verwendung von speziellen Bleilegerungen
- Aktives Material für das Anlassen und Tiefentladung
- Niederohmiger Separator zur Beeinflussung der Startmöglichkeit mit Glasfaser (Glassmat) zur Verbesserung der Vibrationsfestigkeit
- Semisynthetische Membran zur Verlängerung der Batteriebensdauer
- Wartungsfreie Konstruktion - versiegelter SMF-Deckel
- Verwendung von Adaptern für Schraubanschlüsse (Doppelklemmen optional)

FR

- La plaque plus épais et plus résistant à la corrosion, grâce à l'utilisation d'alliages de plomb spéciaux
- Matériau actif conçu pour le démarrage et la décharge profonde
- Séparateur à faible résistance pour une capacité de démarrage avec Glassmat pour une meilleure résilience aux vibrations
- Membrane semi-synthétique conçu pour augmenter la durée de vie de la batterie
- Construction sans entretien - couvercle étanche type SMF
- Utilisation d'adaptateurs pour raccords vissés (bornes doubles en option)

RU

- Пластина повышенной толщины и коррозионной стойкости благодаря использованию специальных свинцовых сплавов
- Активный материал, предназначенный для пуска и глубокого разряда
- Сепаратор с низким сопротивлением для улучшения пусковой способности с покрытием Glassmat для повышения устойчивости к вибрации
- Полусинтетическая мембрана, предназначенная для увеличения срока службы батареи
- Необслуживаемая конструкция - герметичная крышка SMF
- Использование переходников для винтовых соединений (дополнительно двойные клеммы)

GALAXY DUAL / START&SUPPLY

595-025
D31 SMF



600-425
GR31 PUSH-IN-PLUGS



BATTERY SPECIFICATION / BATTERIESPEZIFIKATION / SPÉCIFICATION DE LA BATTERIE / СПЕЦИФИКАЦИЯ БАТАРЕИ

Catalogue No.	Capacity Ah(C20)	Voltage V	Cold cranking performance A EN	Length L (mm)	Width W (mm)	Height H (mm)	Scheme of connections	Terminals	Base hold down	Charge indicator	Lid type	Technical drawing *
a	b	c	d	e	f	g	h	i	j	k	l	m
575-325	75	12	500	278	175	190	0	1	B13	x	L3 SMF	
580-025	80	12	510	261	175	225	1	1	B01	-	D26 SMF	
595-025	95	12	650	303	175	227	1	1	B01	-	D31 SMF	
600-425	100	12	680	330	172	237	1	7	B00	x	GR31 PUSH-IN-PLUGS	

* Indication in the table 60-61

GALAXY DUAL / START&SUPPLY

615-525
COMPACT 90 PUSH-IN-PLUGS



640-725
TYP A FLAT SMF



BATTERY SPECIFICATION / BATTERIESPEZIFIKATION / SPÉCIFICATION DE LA BATTERIE / СПЕЦИФИКАЦИЯ БАТАРЕИ

Catalogue No.	Capacity Ah(C20)	Voltage V	Cold cranking performance A EN	Length L (mm)	Width W (mm)	Height H (mm)	Scheme of connections	Terminals	Base hold down	Charge indicator	Lid type	Technical drawing*
a	b	c	d	e	f	g	h	i	j	k	l	m
605-525	105	12	700	353	175	190	0	1	B13	x	L5 SMF	
615-525	115	12	760	344	175	232,5	1	1	B01	-	COMPACT 90 PUSH-IN-PLUGS D02	
640-725	140	12	750	513	189	218	3	1	B00	x	Typ A Flat SMF D04	
670-725	170	12	1330	513	222	218	3	1	B00	x	Typ B Flat SMF D05	

* Indication in the table 60-61

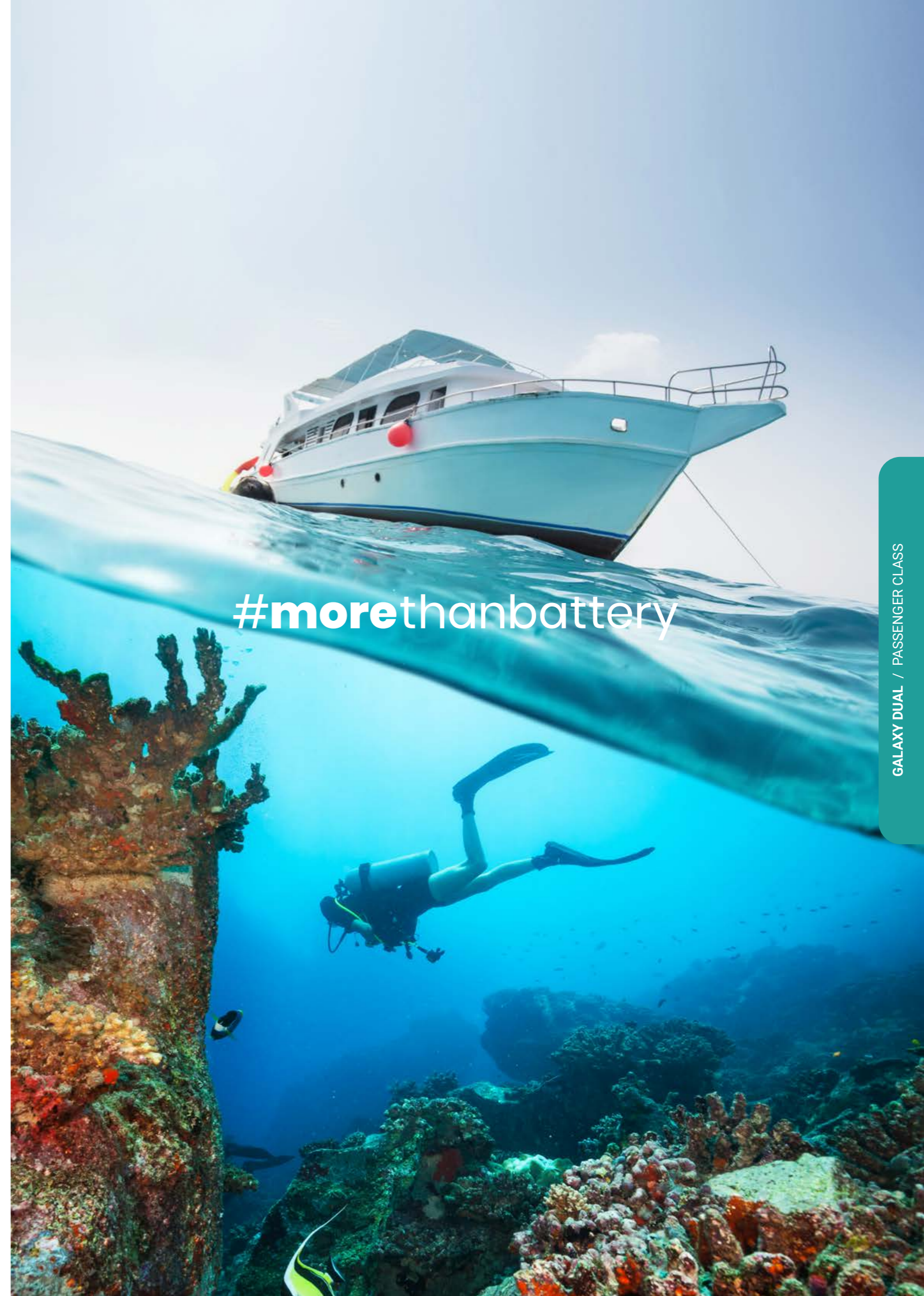

#morethanbattery

GALAXY EFB SMF

ENHANCED FLOODED BATTERY



ENG

- Perfect for well-equipped heavy duty vehicles with numerous electrical loads which consume energy for so-called hotel functions
- Labyrinth, tight double lid providing reduction of electrolyte fumes
- Special coal additive for electrodes – NANO CARBON 4XD in the negative plate
- Increased lifespan and cyclical durability – even 3-times compared to the standard batteries
- Very high capability of fast charging - even at deep discharge and low voltages of charging
- Proper for assembly on the rear axle of the vehicle
- Shock-resistant

DE

- Perfekt für LKWs mit umfangreicher Ausstattung und zahlreichen Stromverbrauchern, die Strom für sog. Hotelfunktionen verbrauchen.
- Ein dichter Labyrinth-Doppeldeckel zur Reduzierung von Elektrolytdämpfen
- Ein spezielles Kohlenstoffadditiv für Elektroden - NANO CARBON 4XD in der negativen Platte
- Erhöhte Lebensdauer und zyklische Haltbarkeit - bis zu dreimal im Vergleich zu Standardbatterien
- Sehr hohe Schnellladefähigkeit - auch bei tiefer Entladung und niedrigen Ladespannungen
- Geeignet für die Montage an der Hinterachse des Fahrzeugs
- Stoßfest

FR

- Parfait pour les camions bien équipés avec plusieurs récepteurs du courant électrique utilisant l'énergie pour ainsi dites fonctions de voyage
- Couvercle double lid avec labyrinthe réduisant les vapeurs de l'électrolyte
- Complément au carbone spécial pour les électrodes – NANO CARBON 4XD dans la plaque négative
- Durée de vie et résistance cyclique plus longues – même de 3 fois par rapport aux accumulateurs standards
- Capacité très élevée du chargement rapide – même s'il est fortement déchargé et si la tension de chargement est peu élevée
- Convient au montage sur l'essieu arrière d'un véhicule
- Résistant aux chocs

RU

- Идеальный для грузовых автомобилей с большим количеством оборудования и многочисленными приёмниками, которые расходуют энергию, поддерживая бортовую сеть
- Лабиринтная герметичная двойная крышка уменьшает испарение электролита
- Специальная углеродная добавка к электродам – NANO CARBON 4XD в отрицательной пластине
- Увеличенный срок службы и циклический ресурс - до 3 раз по сравнению со стандартными аккумуляторами
- Очень высокая способность к быстрой зарядке - даже при глубоком разряде и низком напряжении зарядки
- Подходит для установки на заднюю ось автомобиля
- Ударостойкий

GALAXY EFB SMF / ENHANCED FLOODED BATTERY

725-785

Typ C Flat SMF



BATTERY SPECIFICATION / BATTERIESPEZIFIKATION / SPÉCIFICATION DE LA BATTERIE / СПЕЦИФИКАЦИЯ БАТАРЕИ

Catalogue No.	Capacity Ah	Voltage V	Cold cranking performance A EN	Length L (mm)	Width W (mm)	Height H (mm)	Scheme of connections	Terminals	Base hold down	Charge indicator	Lid type	Technical drawing*
a	b	c	d	e	f	g	h	i	j	k	l	m
645-785	145	12	800	513	189	218	3	1	B00	-	Typ A Flat SMF	
680-785	180	12	1000	513	222	218	3	1	B00	-	Typ B Flat SMF	
725-785	225	12	1150	518	273	237	3	1	B00	-	Typ C Flat SMF	

* Indication in the table 60-61

THE DIAGRAM OF THE INTERNAL STRUCTURE OF THE GALAXY ENHANCED FLOODED BATTERY SEALED MAINTENANCE FREE (EFB SMF)

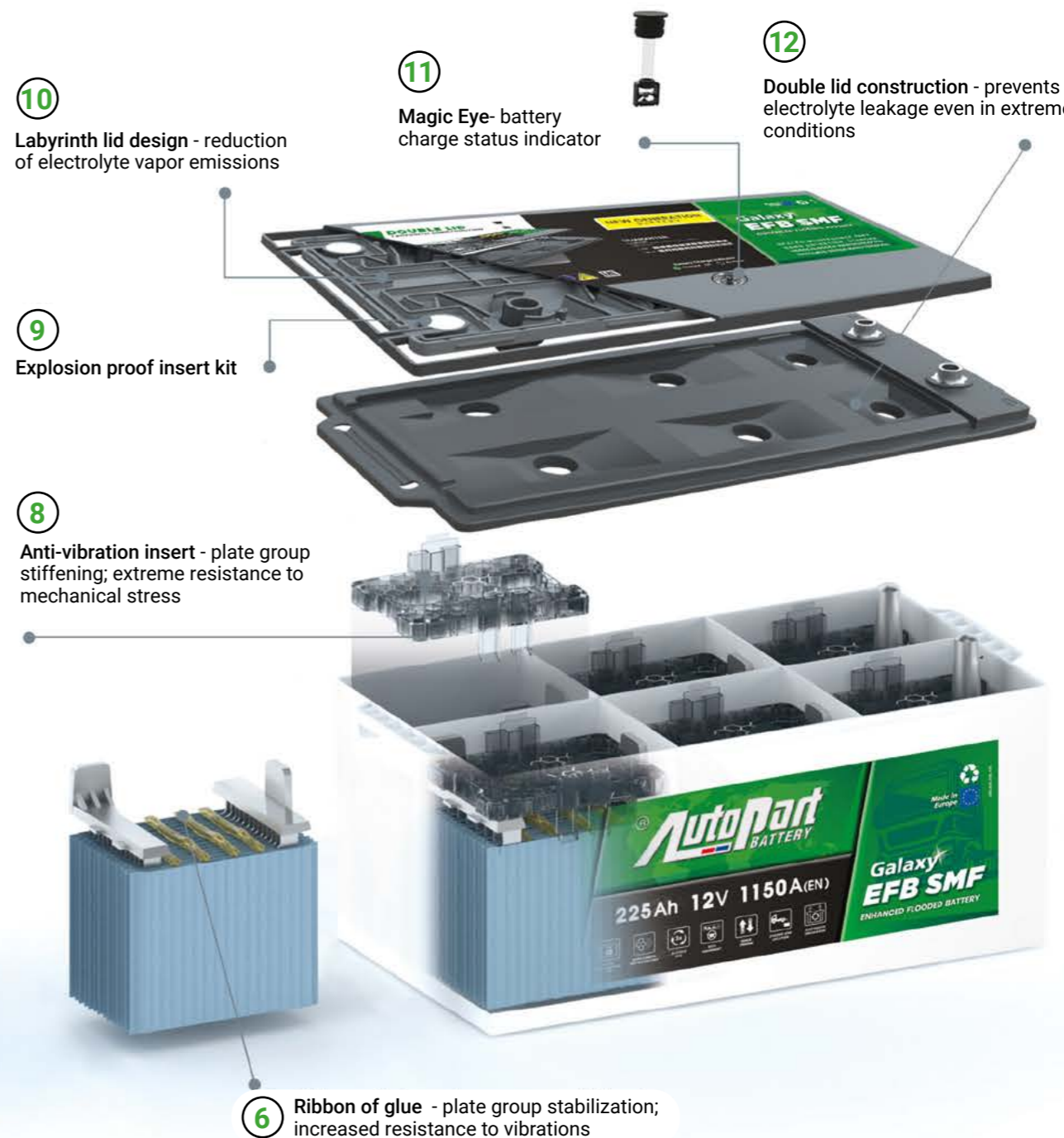
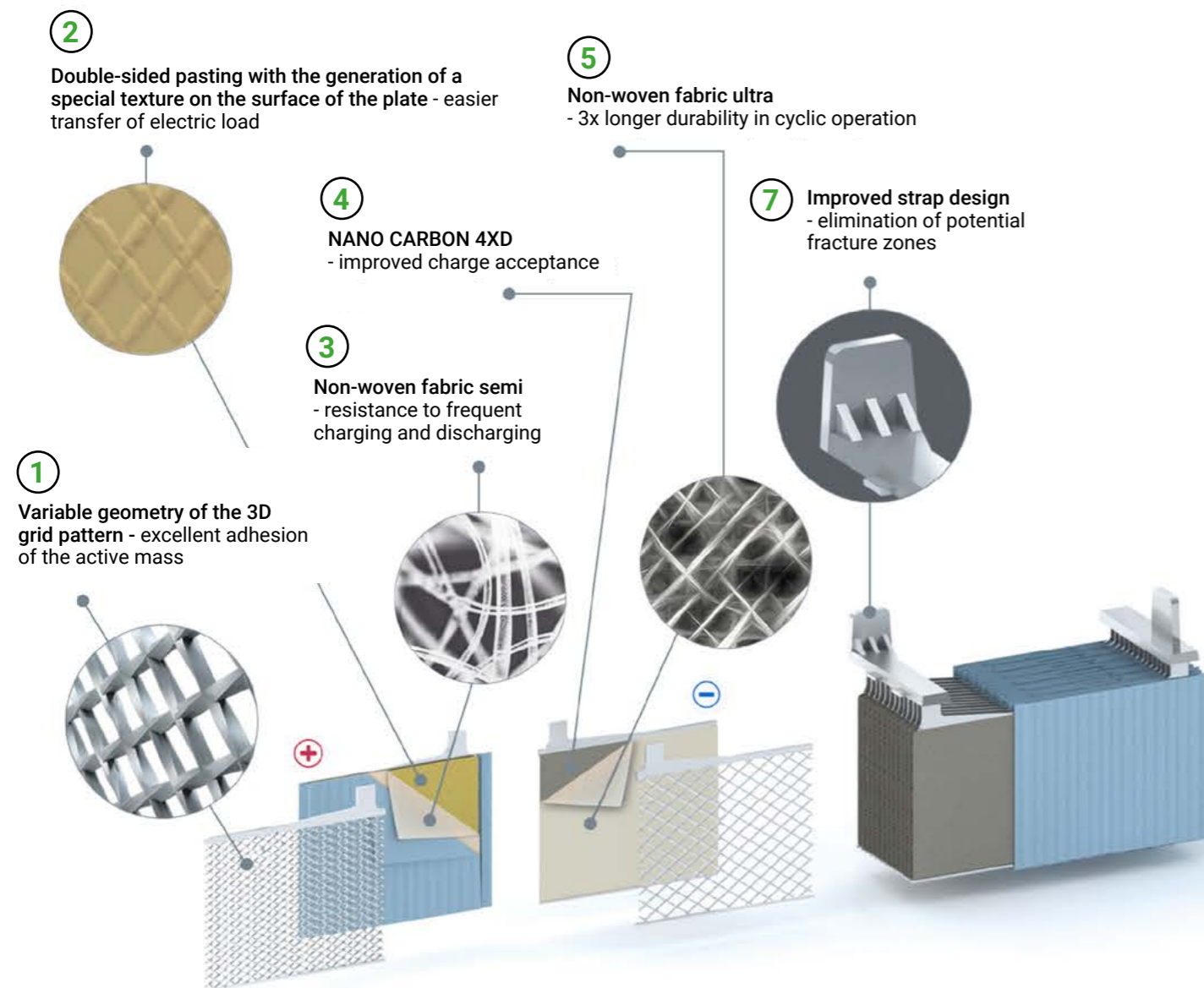

DE

- 1 Variable Geometrie des 3D-Gittermusters - hervorragende Haftung der aktive Masse
- 2 Doppelseitiges Polieren mit Erzeugung einer speziellen Textur auf der Oberfläche der Platte - einfachere elektrische Lastübertragung
- 3 Halbsynthetisches Vlies - Beständigkeit gegen häufige Belastungen und Entladungen
- 4 NANO CARBON 4XD - verbesserte Tragfähigkeit
- 5 Ultra-3x Haltbarkeit des Vliesstoffs im zyklischen Betrieb
- 6 Stabilisierung der Klebebahn - Verpackung; erhöhte Beständigkeit gegen Vibrationen
- 7 Verbessertes Brückendesign - Beseitigung potenzieller Bruchzonen

- 8 Antivibrationseinsatz - Paketversteifung; extreme Beständigkeit gegen mechanische Belastungen
- 9 Explosionssicherer Einsatz Kit
- 10 Labyrinthkonstruktion des Deckels - Reduzierung der Elektrolyt Emission von Elektrolytdämpfen
- 11 Magic Eye - Batterien Ladenstandsanzeige
- 12 Doppeldeckelkonstruktion - verhindert das Austreten von Elektrolyt auch unter extremen Bedingungen

FR

- 1 Géométrie variable du model de gril 3D - excellente adhérence de la masse active
- 2 Double empâtage avec génération d'une texture spéciale sur la surface de la plaque - transfert plus facile de la charge électrique
- 3 Le tissu semi - résistant aux charges et décharges fréquentes
- 4 NANO CARBON 4XD - meilleure acceptation de la charge
- 5 Durabilité du tissu Ultra - 3x en fonctionnement cyclique
- 6 Bande de colle - stabilisation de l'emballage; résistance accrue aux vibrations

RU

- 1 Изменяемая геометрия рисунка сетки 3D - отличная адгезия активной массы
- 2 Двухстороннее намазывание с генерацией специальной текстуры на поверхности пластины - более легкая передача электрической нагрузки
- 3 Нетканый материал semi - устойчивость к частой зарядке и разрядке
- 4 NANO CARBON 4XD - улучшенный прием заряда
- 5 Устойчивость нетканого материала Ultra - 3x в циклическом режиме работы
- 6 Клеевая полоска - стабилизация пакета пластины и повышенная устойчивость к вибрациям
- 7 Улучшенная конструкция мостика - устранение потенциальных зон разрушения
- 8 Антивибрационная вставка - зафиксирование пакета; чрезвычайная устойчивость к механическим воздействиям
- 9 Набор взрывобезопасных вставок
- 10 Конструкция крышки в виде лабиринта - сокращение выбросов паров электролита
- 11 Magic Eye - индикатор заряда аккумулятора
- 12 Двойная конструкция крышки - предотвращает утечку электролита даже в экстремальных условиях

GALAXY EFB SMF / HEAVY CLASS

GALAXY EFB SMF / HEAVY CLASS

GALAXY GOLD EVR

EXTREME VIBRATION RESISTANCE



ENG

- Increased resistance to shocks and mechanical overloads due to the use of an anti-vibration insert, additional gluing of plate groups and their unique assembly system in the battery
- Dedicated to trucks with high engine power, with rich equipment and numerous current consumers
- Ideal for 24-hour vehicle operation in a continuous cycle and difficult terrain conditions
- Reliable starting in extreme climatic conditions (very low or high temperature)
- For vehicles whose batteries are mounted on the rear axle, complying with the Euro5 and Euro6 standards

DE

- Erhöhte Beständigkeit gegen Stöße und mechanische Überlastung dank der Verwendung von Antischwingungseinlagen, zusätzlicher Verklebung der Plattenpakete sowie deren besonderes Montagesystem in der Batterie
- Für Lastkraftwagen mit hoher Motorleistung bestimmt
- Perfekt für die gantztägige Nutzung des Fahrzeugs in Dauerzyklus
- Zuverlässiges Anlassen unter extremen Witterungsbedingungen (sehr niedrige bzw. hohe Temperatur)
- Für Fahrzeuge, deren Batterien an der Hinterachse montiert sind und die Euro5- und Euro6-Norm erfüllen

FR

- Résistance accrue aux chocs et aux surcharges mécaniques grâce à l'utilisation d'un insert anti-vibration, au collage supplémentaire de groupes de plaques et à leur système de montage unique dans la batterie
- Destiné aux camions avec une puissance élevée du moteur
- Pour les véhicules dotés d'un équipement riche et de nombreux récepteurs d'énergie
- Idéal pour le fonctionnement du véhicule 24 heures sur 24 dans un cycle continu
- Pour les véhicules dont les batteries sont montées sur l'essieu arrière, conformes aux normes Euro5

RU

- Увеличенная устойчивость на воздействие сотрясений и механических перегрузок благодаря применению антивибрационных вкладок, дополнительному оклеиванию пакетов пластины и уникальной системе монтажа в аккумуляторе
- Рекомендуем для грузовых машин с мощными двигателями, богатым оснащением и многочисленными потребителями тока
- Идеальный для круглосуточной эксплуатации машины в постоянном цикле и в условиях сложного рельефа местности
- Безотказный запуск в экстремальных климатических условиях (очень низкая или высокая температура)
- Для машин, в которых аккумуляторы ставят на задней оси и которые выполняют норму Euro 5 и Euro 6

GALAXY GOLD EVR / EXTREME VIBRATION RESISTANCE

730-761

Typ C Flat M27



BATTERY SPECIFICATION / BATTERIESPEZIFIKATION / SPÉCIFICATION DE LA BATTERIE / СПЕЦИФИКАЦИЯ БАТАРЕИ

Catalogue No.	Capacity Ah	Voltage V	Cold cranking performance A EN	Length L (mm)	Width W (mm)	Height H (mm)	Scheme of connections	Terminals	Base hold down	Charge indicator	Lid type	Technical drawing *
a	b	c	d	e	f	g	h	i	j	k	l	m
645-761	145	12	800	513	189	218	3	1	B00	-	Typ A Flat M27	
690-761	190	12	1100	513	222	218	3	1	B00	-	Typ B Flat M27	
730-761	230	12	1300	518	273	237	3	1	B00	-	Typ C Flat M27	

* Indication in the table 60-61

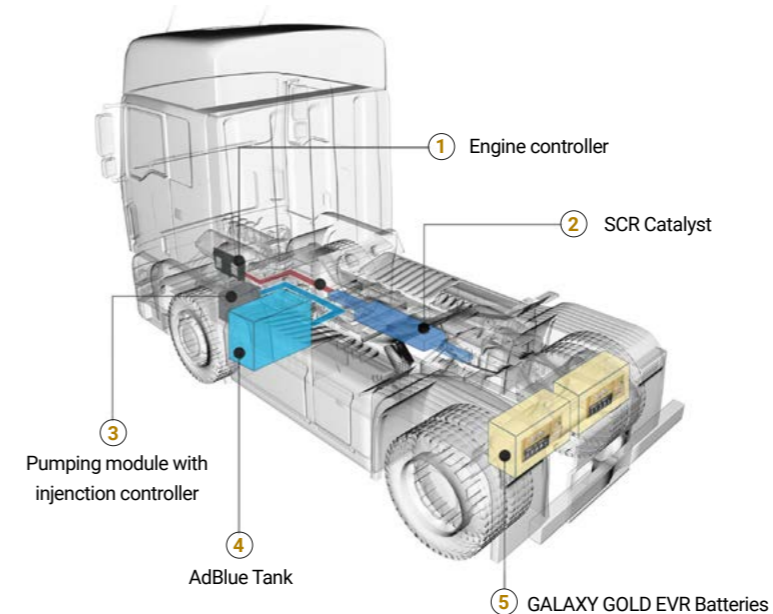

DE

- ① Motorregler
- ② SCR-Katalysator
- ③ Pumpmodul mit Einspritzsteuerung
- ④ AdBlue-Tank
- ⑤ GALAXY GOLD EVR Batterien

FR

- ① Contrôleur de moteur
- ② Catalyseur SCR
- ③ Module de pompage avec contrôleur d'injection
- ④ Réservoir d'AdBlue
- ⑤ Batteries Galaxy Gold EVR

RU

- ① Драйвер двигателя
- ② Катализатор SCR
- ③ Нагнетательный модуль с командоконтроллером впрыска
- ④ Емкость для AdBlue
- ⑤ Батареи Galaxy Gold EVR

THE DIAGRAM OF THE INTERNAL STRUCTURE OF THE GALAXY EXTREME VIBRATION RESISTANCE BATTERY (EVR)

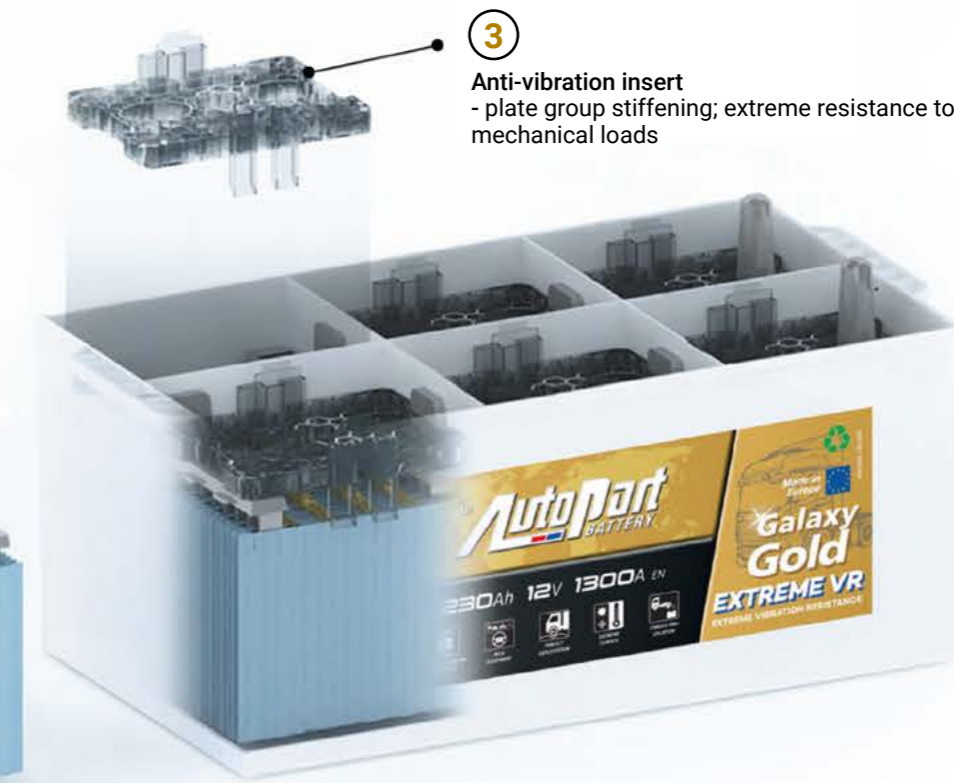
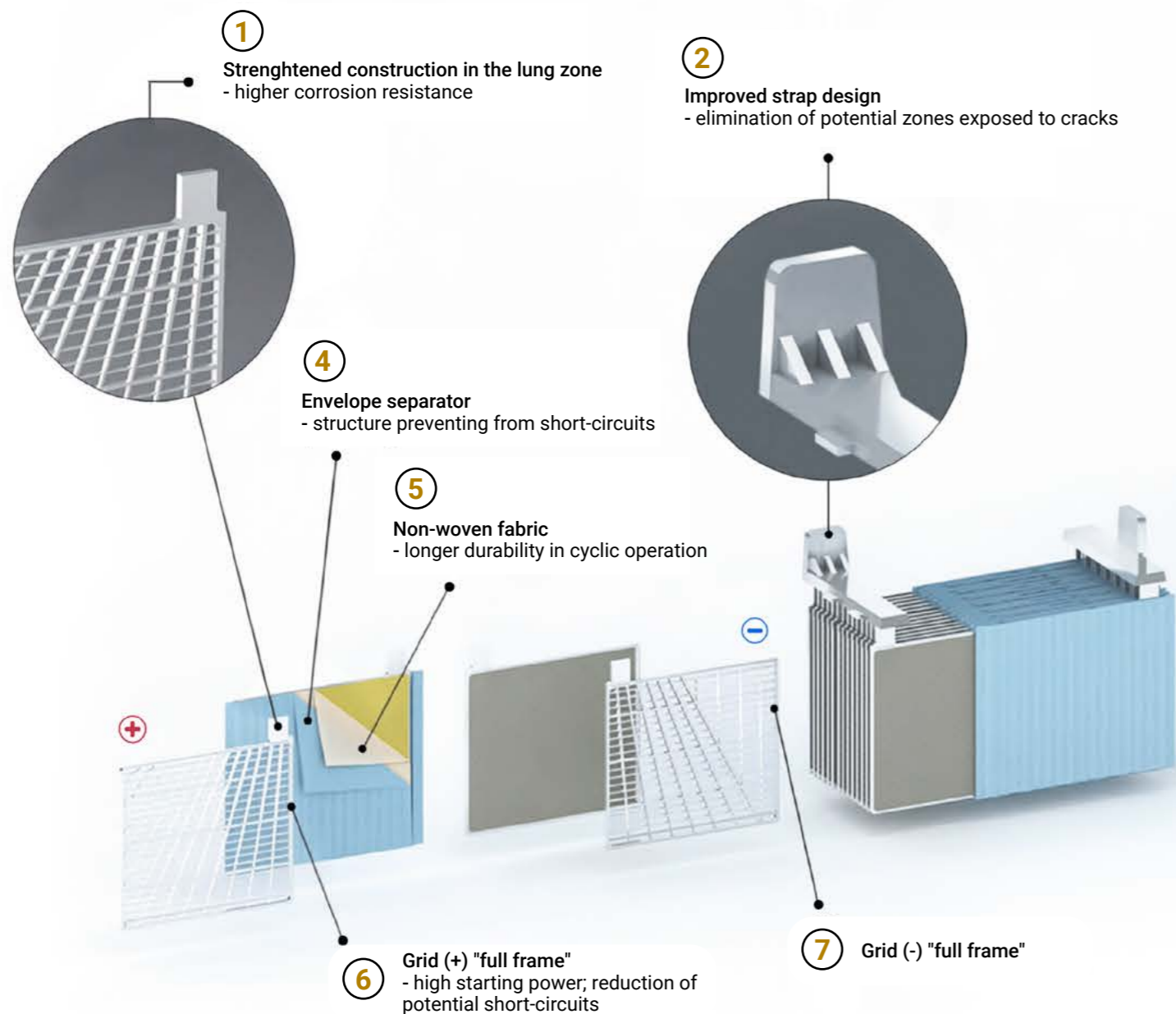

8 Glue band - stabilization of the plate group; increased resistance to vibrations

DE

- 1 Verstärkte Konstruktion im Bereich der Befestigungsöse - Höhere Widerstandsfähigkeit gegen Korrosion
- 2 Verbesserte Laschenkonstruktion - Eliminierung von potenziellen Bruchstellen
- 3 Antischwingungseinlage - Aussteifung des Pakets; extreme Widerstandsfähigkeit gegen mechanische Belastungen
- 4 Envelope-Separator - die Struktur verhindert das Auftreten von Kurzschlüssen

- 5 Nichtgewobener Stoff - längere Beständigkeit im zyklischen Betrieb
- 6 Gitter (+) "full frame" - hohe Anlasskraft; Reduzierung potenzieller Kurzschlüsse
- 7 Gitter (-) "full frame"
- 8 Klebeband - Stabilisierung des Pakets; erhöhte Widerstandsfähigkeit gegen Schwingungen

FR

- 1 Construction renforcée dans la zone des cosses - Plus haute résistance à la corrosion
- 2 Conception de sangle améliorée - élimination des zones potentiellement exposées aux fissures
- 3 Insert anti-vibration - raidissement du groupe de plaques; résistance extrême aux charges mécaniques.
- 4 Séparateur d'enveloppe - structure anti court-circuit

RU

- 1 Укрепленная конструкция в раене ушка - Увеличенная коррозиестойкость
- 2 Усовершенствованная конструкция мостика - Удаление зон, которые потенциально подвержены риску образования трещин
- 3 Вставка, предохраняющая от вибрации - Фиксация пакета, экстремальная устойчивость на воздействие механических нагрузок

- 4 Конвертный сепаратор - Структура, предохраняющая от возникновения короткого замыкания
- 5 Микроволокно - Увеличенная устойчивость в циклической работе
- 6 Решетка (+) "full frame" - Высокая пусковая мощность. Снижение риска возникновения короткого замыкания
- 7 Решетка (-) "full frame"
- 8 Лента клея - Стабилизация пакета - Увеличенная устойчивость на воздействие вибрации

VIBRATION AND SHOCK RESISTANCE TESTING STAND

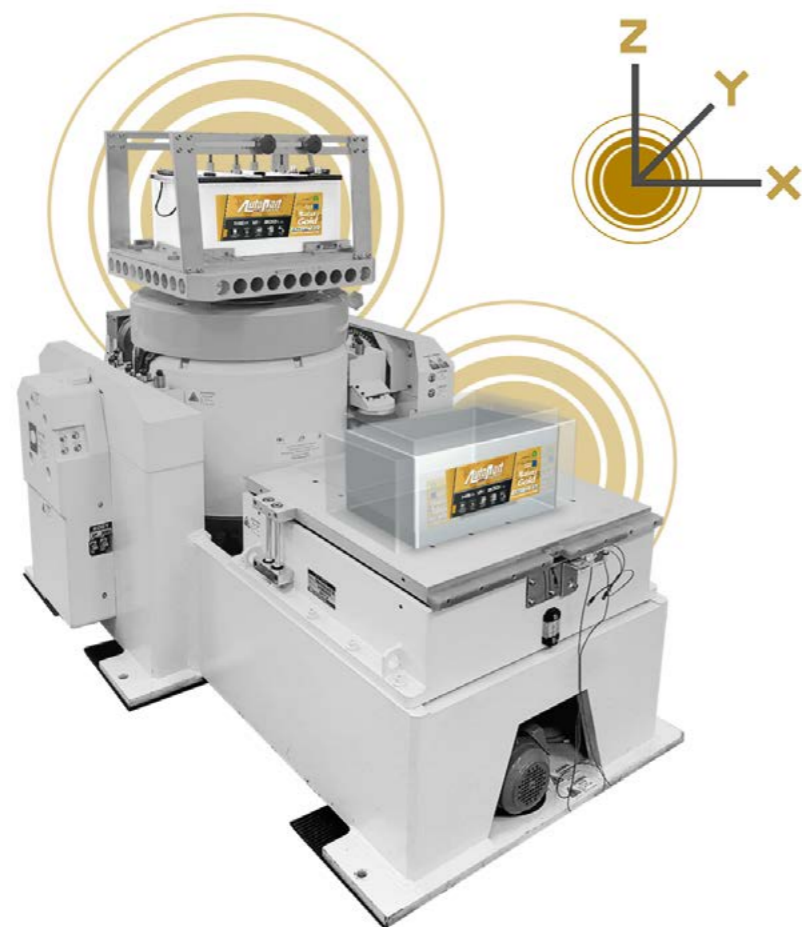

ENG 

AUTOPART products are created in response to the needs of customers from around the world. Thanks to the acquired knowledge and the use of modern technologies, the Galaxy Gold EVR line was created – dedicated mainly for vehicles whose batteries are mounted on the rear axle.

The key for creating the range of EVR (Extreme Vibration Resistance) batteries was the use of laboratory test results using the latest generation vibration system. The tester we use allows us to test batteries in three perpendicular axes X, Y, Z, which is a common requirement among top truck manufacturers. In addition, the tester checks the battery for the V4 specification contained in PN-EN 50342-1 standard, which is a key parameter for determining shock resistance.

DE 

Die AUTOPART-Produkte entstehen als Antwort auf die Anforderungen der Kunden aus der ganzen Welt. Dank des erlangten Wissens und der Verwendung moderner Technologien entstand die Galaxy Gold EVR Produktlinie, die hauptsächlich für Fahrzeuge bestimmt ist, deren Batterien an der Hinterachse montiert werden.

Der Schlüssel zur Erstellung der Batteriereihe EVR (Extreme Vibration Resistance) war die Nutzung der Ergebnisse von Laboruntersuchungen unter der Verwendung eines Schwingungssystems der neuesten Generation. Der verwendete Tester ermöglicht das Untersuchen von Batterien in den 3 rechtwinkligen Achsen X, Y, Z, was unter Top-Herstellern von Lastkraftwagen eine häufige Anforderung darstellt. Darüber hinaus prüft der Tester die Batterie hinsichtlich der V4-Spezifikation, die in der PN-EN 50342-1 Norm enthalten ist, die den Schlüsselparameter darstellt, der die Widerstandsfähigkeit gegen Stöße bestimmt.

FR 

Les produits AUTOPART ont été créés en réponse aux besoins des clients du monde entier. Grâce aux connaissances acquises et à l'utilisation de technologies modernes, la ligne Galaxy Gold EVR a été créée – elle est principalement destinée aux véhicules dont les batteries sont montées sur l'essieu arrière.

La clé pour créer la gamme de batteries EVR (Extreme Vibration Resistance) a été l'utilisation des résultats de tests en laboratoire utilisant le système de vibration de dernière génération. Le testeur que nous avons utilisé nous permet de tester les batteries dans trois axes perpendiculaires X, Y, Z, ce qui est une exigence commune parmi les meilleurs fabricants de camions. En outre, le testeur vérifie la batterie pour la spécification V4 contenue dans la norme PN-EN 50342-1, qui est un paramètre clé pour déterminer la résistance aux chocs.

RU 

Продукты AUTOPART появляются в ответ на потребности клиентов из всего мира. Благодаря полученным знаниям и применению современных технологий была создана линейка Galaxy Gold EVR, предназначена прежде всего для машин, в которых батареи ставят на задней оси.

Исходной точкой для создания линейки аккумуляторов EVR (Extreme Vibration Resistance) было использование результатов лабораторных исследований с применением вибрационной системы новейшей генерации. Оборудование для тестирования, которое мы применили, дает возможность исследования аккумуляторов в 3 перпендикулярных осях X, Y, Z, что является частым требованием ведущих производителей грузовых машин. Кроме этого тестер проверяет батарею по отношению к требованиям спецификации V4, содержащейся в норме PN-EN 50342-1, которая является основным параметром, определяющим устойчивость на воздействие вибрации.

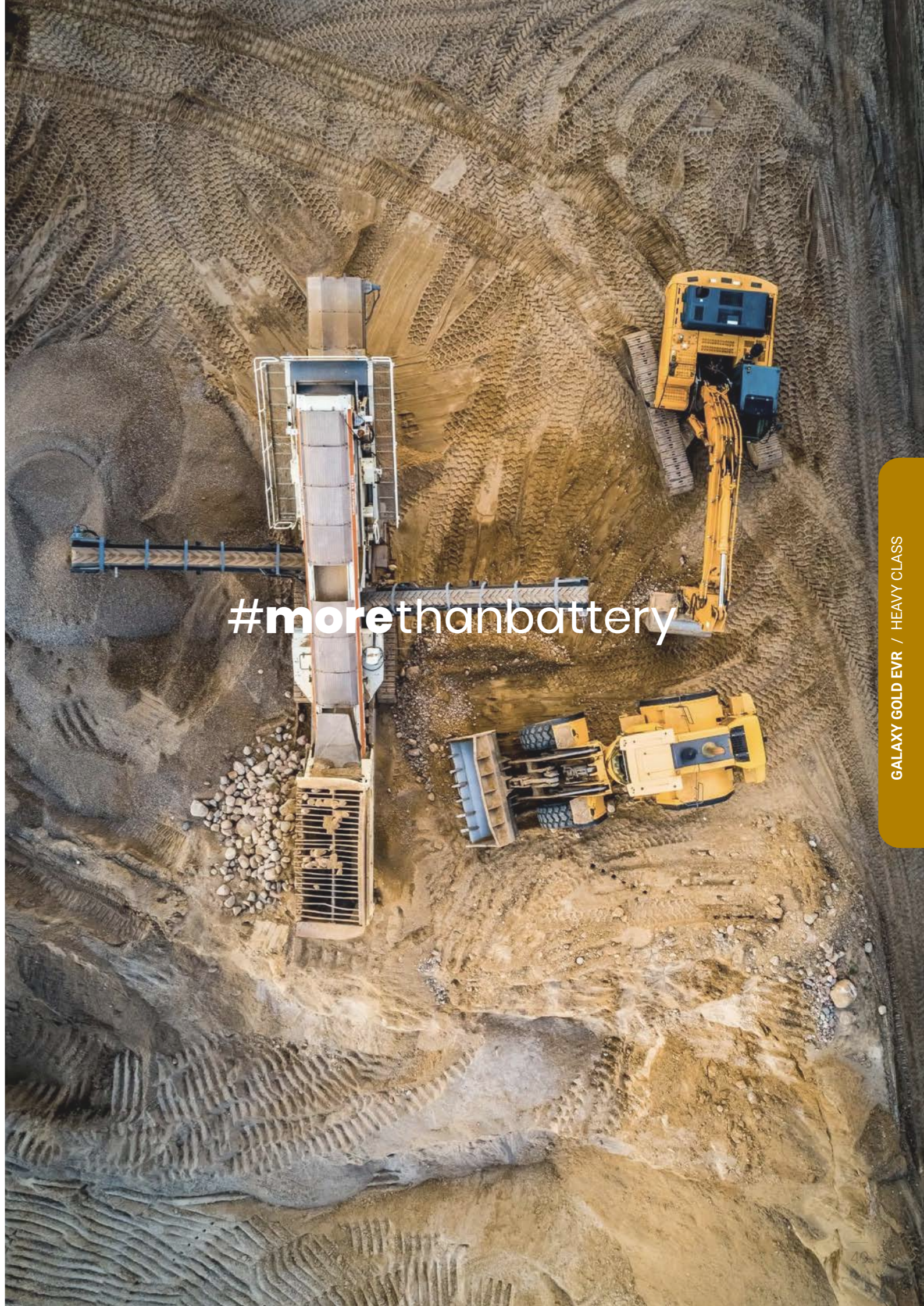

#morethanbattery

HEAVY CLASS

GALAXY PLUS TRUCK



ENG

- Dedicated for trucks of high motor powers additionally equipped with devices using electric power
- High anti-vibration and anti-shock resistance thanks to application of Glass Mat separator and gluing of plate packets
- Full range for trucks of high motor powers
- Dedicated for long-distance vehicles e.g. international transport
- Ideal for assembly in the car cabin

DE

- Speziell für Lastwagen mit Geräten, die eine zusätzliche Stromversorgung benötigen
- Exzellente Vibrations- und Stoßfestigkeit durch Einsatz von synthetischem Faserrohstoff sowie vom Kleben von Plattenpaketen
- Umfangreiche Produktpalette für Lastwagen
- Für Langstreckenfahrzeuge np. internationaler Verkehr
- Ideal für den Einbau in der Fahrgastzelle

FR

- Pour les poids lourds équipés en dispositifs supplémentaires consommateurs d'énergie électrique
- Haute résistance aux vibrations et aux chocs, grâce au tissu synthétique et à la stabilisation de blocks de plaques
- Existe dans toutes les versions pour véhicules de particuliers
- Pour véhicules long-courrier (p.ex. transport international)
- Ces batteries sont particulièrement adaptées pour l'intérieur de cabines de passagers

RU

- Для грузовых машин с двигателями большой мощности, снабженных дополнительным оборудованием, которое употребляет электрическую энергию
- Высокая виброустойчивость и защита от толчков благодаря применению синтетического волокна и стабилизации пакетов
- Полная гамма аккумуляторов для грузовых автомобилей
- Для транспортных средств, которые проезжают большие расстояния, например в международном транспорте

GALAXY PLUS TRUCK

635-705

MAC 110 D FLAT M27







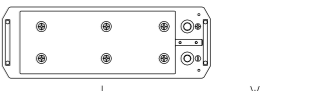
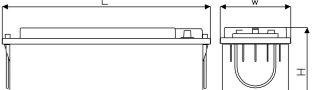

645-700

Typ A Kamina M18

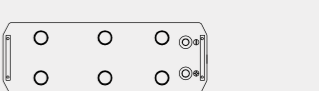
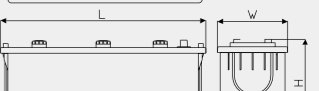

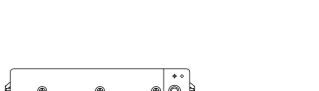
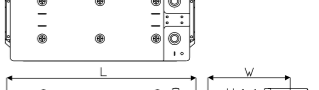
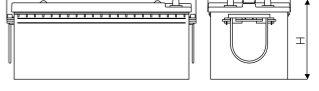
BATTERY SPECIFICATION / BATTERIESPEZIFIKATION / SPÉCIFICATION DE LA BATTERIE / СПЕЦИФИКАЦИЯ БАТАРЕИ

Catalogue No.	Capacity Ah	Voltage V	Cold cranking performance A EN	Length L (mm)	Width W (mm)	Height H (mm)	Scheme of connections	Terminals	Base hold down	Charge indicator	Lid type	Technical drawing *
a	b	c	d	e	f	g	h	i	j	k	l	m
620-702	120	12	750	513	175	211	3	1	B03	-	MAC 110 D Kamina M18	
635-701	135	12	800	513	175	211	3	1	B03	-	MAC 110 D Kamina M18	
645-701	145	12	850	513	175	211	3	1	B03	-	MAC 110 D Kamina M18	
620-704	120	12	750	509	175	204	4	1	B03	-	MAC 110 D Flat M27	
635-705	135	12	800	509	175	204	4	1	B03	-	MAC 110 D Flat M27	
645-706	145	12	850	509	175	204	4	1	B03	-	MAC 110 D Flat M27	
620-700	120	12	750	513	189	217	3	1	B00	-	Typ A Kamina M18	
620-701	120	12	750	513	189	217	4	1	B00	-	Typ A Kamina M18	
635-700	135	12	800	513	189	217	3	1	B00	-	Typ A Kamina M18	
645-700	145	12	850	513	189	217	3	1	B00	-	Typ A Kamina M18	

* Indication in the table 60-61

BATTERY SPECIFICATION / BATTERIESPEZIFIKATION / SPÉCIFICATION DE LA BATTERIE / СПЕЦИФИКАЦИЯ БАТАРЕИ

Catalogue No.	Capacity Ah	Voltage V	Cold cranking performance A EN	Length L (mm)	Width W (mm)	Height H (mm)	Scheme of connections	Terminals	Base hold down	Charge indicator	Lid type	Technical drawing*
a	b	c	d	e	f	g	h	i	j	k	l	m
620-705	120	12	750	513	189	218	3	1	B00	-	Typ A Flat M27	
635-702	135	12	800	513	189	218	3	1	B00	-	Typ A Flat M27	
645-704	145	12	850	513	189	218	3	1	B00	-	Typ A Flat M27	
645-705	145	12	850	513	189	218	4	1	B00	-	Typ A Flat M27	

* Indication in the table 60-61

GALAXY PLUS HEAVY DUTY

a	b	c	d	e	f	g	h	i	j	k	l	m
670-700	170	12	1000	513	223	217	3	1	B00	-	Typ B Kamina M18	
670-704	170	12	1000	513	223	217	3	1	B03	-	Typ B Kamina M18	
685-700	185	12	1100	513	223	217	3	1	B00	-	Typ B Kamina M18	
695-700	195	12	1150	513	223	217	3	1	B00	-	Typ B Kamina M18	
695-701	195	12	1150	513	223	217	4	1	B00	-	Typ B Kamina M18	
705-700	205	12	1200	513	223	217	3	1	B00	-	Typ B Kamina M18	
705-701	205	12	1200	513	223	217	4	1	B00	-	Typ B Kamina M18	
670-701	170	12	1000	513	222	218	3	1	B00	-	Typ B Flat M27	
670-703	170	12	1000	513	222	218	4	1	B00	-	Typ B Flat M27	

* Indication in the table 60-61

670-700

Typ B Kamina M18



730-700

Typ C Kamina M18



BATTERY SPECIFICATION / BATTERIESPEZIFIKATION / SPÉCIFICATION DE LA BATTERIE / СПЕЦИФИКАЦИЯ БАТАРЕИ

Catalogue No.	Capacity Ah	Voltage V	Cold cranking performance A EN	Length L (mm)	Width W (mm)	Height H (mm)	Scheme of connections	Terminals	Base hold down	Charge	Lid type	Technical drawing*
a	b	c	d	e	f	g	h	i	j	k	l	m
685-701	185	12	1100	513	222	218	3	1	B00	-	Typ B Flat M27	
695-702	195	12	1150	513	222	218	3	1	B00	-	Typ B Flat M27	
705-702	205	12	1200	513	222	218	3	1	B00	-	Typ B Flat M27	
705-703	205	12	1200	513	222	218	4	1	B00	-	Typ B Flat M27	
700-700	200	12	1150	518	276	236	3	1	B00	-	Typ C Kamina M18	
710-700	210	12	1250	518	276	236	3	1	B00	-	Typ C Kamina M18	
730-700	230	12	1300	518	276	236	3	1	B00	-	Typ C Kamina M18	

* Indication in the table 60-61

GALAXY PLUS TRUCK / HEAVY DUTY / SPECIAL

730-701
Typ C Flat M27

690-830
Typ B Kamina M18



BATTERY SPECIFICATION / BATTERIESPEZIFIKATION / SPÉCIFICATION DE LA BATTERIE / СПЕЦИФИКАЦИЯ БАТАРЕИ

Catalogue No.	Capacity Ah	Voltage V	Cold cranking performance A EN	Length L (mm)	Width W (mm)	Height H (mm)	Scheme of connections	Terminals	Base hold down	Charge	Lid type	Technical drawing*
a	b	c	d	e	f	g	h	i	j	k	l	m
700-701	200	12	1150	518	273	237	3	1	B00	-	Typ C Flat M27	
710-701	210	12	1250	518	273	237	3	1	B00	-	Typ C Flat M27	
730-701	230	12	1300	518	273	237	3	1	B00	-	Typ C Flat M27	

* Indication in the table 60-61

GALAXY PLUS SPECIAL

a	b	c	d	e	f	g	h	i	j	k	l	m
680-831	180	12	1100	544	223	240	4	6	B03	-	Typ B Kamina M18	
690-830	190	12	1100	513	223	234	4	5	B03	-	Typ B Kamina M18	

* Indication in the table 60-61



#morethanbattery

GALAXY PLUS AGRICULTURAL



ENG

- A wide selection of batteries dedicated to vehicles and agricultural machines
- Enhanced internal design
- Longer battery working life thanks to application of enhanced electrodes (battery plates)
- High anti-vibration and anti-shock resistance
- Ergonomic handles

DE

- Umfangreiche Produktpalette an Batterien für Fahrzeuge und Landmaschinen
- Verstärkter innerer Batterieaufbau
- Längeres Arbeitsleben dank Einsatz verstärkter Konstruktion von Elektroden (Batterieplatten)
- Exzellente Vibrations- und Stoßfestigkeit
- Ergonomische Griffe zur Übertragung

FR

- Existe dans plusieurs versions pour véhicules et machines agricoles
- Conception renforcée de l'intérieur de la batterie
- Plus grande longévité de la batterie - grâce aux électrodes améliorées (plaques de plomb)
- Résistance aux vibrations et chocs
- Poignées ergonomiques

RU

- Широкий выбор аккумуляторов для сельскохозяйственной техники. Улучшенная внутренняя конструкция
- Увеличение срока службы продукта достигается за счет укрепления конструкции электродов (аккумуляторных пластин)
- Высокая виброустойчивость и защита от толчков
- Эргономичные ручки

GALAXY PLUS AGRICULTURAL

695-900
3SE155 FLAT M27



625-900
D2.52.16/Kamina M18



BATTERY SPECIFICATION / BATTERIESPEZIFIKATION / SPÉCIFICATION DE LA BATTERIE / СПЕЦИФИКАЦИЯ БАТАРЕИ

Catalogue No.	Capacity Ah	Voltage V	Cold cranking performance A EN	Length L (mm)	Width W (mm)	Height H (mm)	Scheme of connections	Terminals	Base hold down	Charge indicator	Lid type	Technical drawing *
a	b	c	d	e	f	g	h	i	j	k	l	m
665-900	165	6	900	328	175	234	1	1	B01	-	3SE155 Flat M27	
695-900	195	6	1000	328	175	234	1	1	B01	-	3SE155 Flat M27	
715-900	215	6	1150	328	175	234	1	1	B01	-	3SE155 Flat M27	
620-900	120	12	800	350	175	230	0	1	B01	-	D2.52.16 Kamina M18	
625-900	125	12	950	350	175	230	0	1	B01	-	D2.52.16 Kamina M18	
625-901	125	12	950	350	175	230	1	1	B01	-	D2.52.16 Kamina M18	
620-902	120	12	900	350	175	230	0	1	B01	-	D2.52.16/L5 Kamina M18	
625-902	125	12	950	350	175	230	0	1	B01	-	D2.52.16/L5 Kamina M18	

* Indication in the table 60-61

GALAXY PLUS AGRICULTURAL

610-906
GR31 PUSH-IN-PLUGS

625-903
COMPACT 90 PUSH-IN-PLUGS



BATTERY SPECIFICATION / BATTERIESPEZIFIKATION / SPÉCIFICATION DE LA BATTERIE / СПЕЦИФИКАЦИЯ БАТАРЕИ

Catalogue No.	Capacity Ah	Voltage V	Cold cranking performance A EN	Length L (mm)	Width W (mm)	Height H (mm)	Scheme of connections	Terminals	Base hold down	Charge indicator	Lid type	Technical drawing *
a	b	c	d	e	f	g	h	i	j	k	l	m
610-903	110	12	800	344	175	232,5	0	1	B01	-	COMPACT 90 PUSH-IN-PLUGS	
625-903	125	12	920	344	175	232,5	0	1	B01	-	COMPACT 90 PUSH-IN-PLUGS	
610-906	110	12	950	330	172	239	1	1	B00	x	GR31 PUSH-IN-PLUGS	
640-900 †	140	12	920	345	175	290	0	1	B00	-	COMPACT 120 PUSH-IN-PLUGS	
670-900	170	12	1000	513	222	217	3	1	B00	-	Typ B Flat M27	

† Battery in preparation

* Indication in the table 60-61

#morethanbattery

GALAXY PLUS AGRICULTURAL / HEAVY CLASS

GALAXY PLUS AGRICULTURAL / HEAVY CLASS

INDICATION IN THE TABLE

ENG 

Catalogue No.	Capacity Ah	Voltage V	Cold cranking performance A EN	Length (mm)	Width W (mm)	Height H (mm)	Scheme of connections	Terminals	Base hold down	Charge indicator	Lid type	Technical drawing
a	b	c	d	e	f	g	h	i	j	k	l	m

DE 

a /Katalognummer
 b /Kapazität
 c /Spannung
 d /Kaltstartstrom
 e /Länge
 f /Breite
 g /Höhe
 h /Verbindungsschema
 i /Terminalpole
 j /Schraubenleiste
 k /Spannungsanzeige
 l /Kastengröße
 m /Die technische Zeichnung

FR 

a /Référence catalogue
 b /Capacité
 c /Voltage
 d /Puissance au démarrage
 e /Longueur
 f /Largeur
 g /Hauteur
 h /Polarité
 i /Type de bornes
 j /Fixations listeaux
 k /Indicateur charge
 l /Type de bac
 m /Dessin technique

RU 

a /Номер в каталоге
 b /Емкость
 c /Напряжение
 d /Пусковой ток
 e /Длина
 f /Ширина
 g /Высота
 h /Схема соединений
 i /Борны
 j /Нижнее крепление
 k /Указатель зарядки
 l /Вид крышки
 m /Технический чертёж

SCHEME OF CONNECTIONS / VERBINDUGNSSCHEMA / POLARITÉ / СХЕМА СОЕДИНЕНИЙ

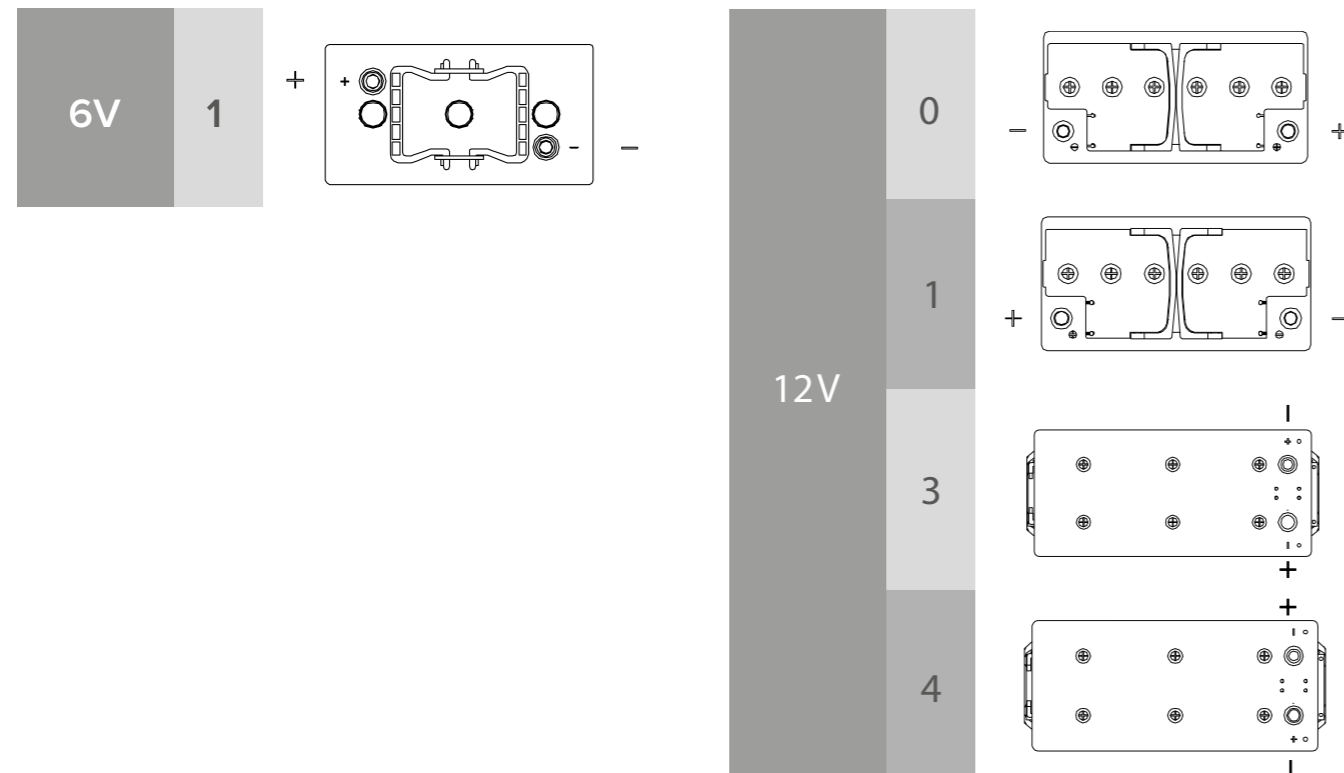

INDICATION IN THE TABLE

TERMINALS / TERMINALPOLE / TERMINALPOLE / БОРНЫ

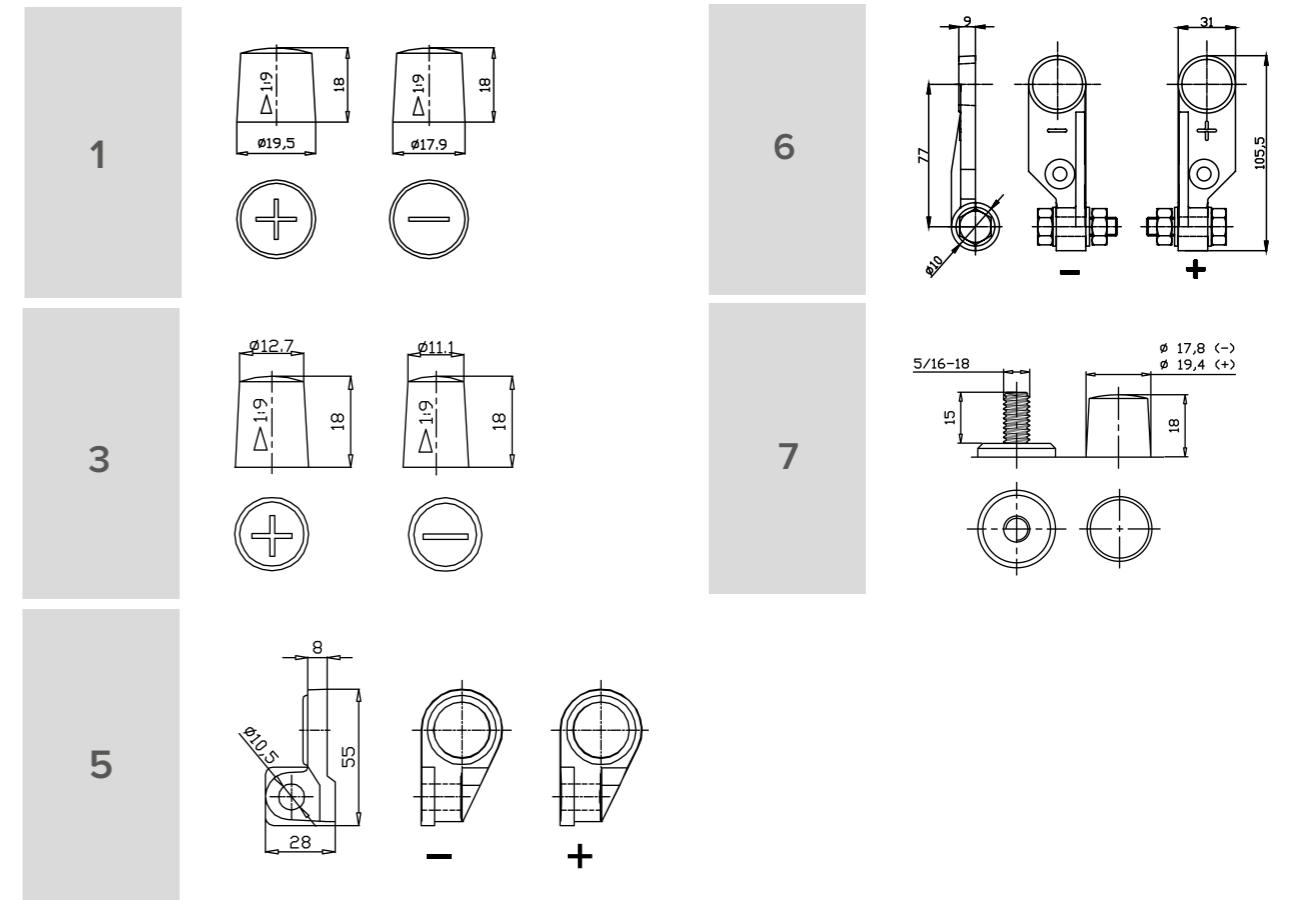

BASE HOLD DOWN / SCHRAUBENLEISTE / FIXATIONS/LISTEAUX / НИЖНЕЕ КРЕПЛЕНИЕ

